

Aqara

Camera E1 User Manual	· 01
Bedienungsanleitung für Kamera E1	· 11
Caméra E1 Manuel d'utilisation	· 20
Manual de instrucciones para Cámara E1	· 29
Camera E1 Manuale di Istruzioni	· 37
Камера E1 Руководство по эксплуатации	· 45
스마트 카메라 E1 사용자 매뉴얼	· 53
Instrukcja obsługi Kamera E1	· 59
スマートカメラE1取扱説明書	· 67
Užívateľský manuál kamery E1	· 73
Používateľská príručka kamery E1	· 81
E1 kamera használati útmutatója	· 89
智能攝像機 E1用戶使用手冊	· 97

Production Introduction

Camera E1 is an intelligent product that supports Wi-Fi 6 and Bluetooth 5.2. It supports 2K (2304×1296p) resolution with pan & tilt, and other functions such as video intercom, human tracking, Micro SD card recording, NAS storage, and privacy zone coverage. In addition, its rich features can be used for automation applications to realize the functions such as home guard and smart control. It also supports HomeKit Secure Video.

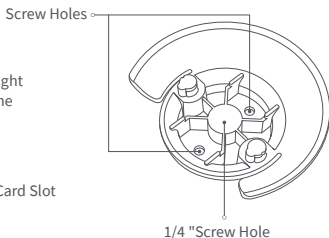
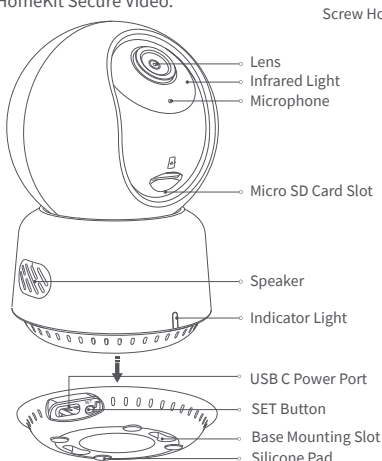

Description of button:

1. Hold down the Set button for 5 seconds to reset the camera's network.
2. Quickly press the Set button 10 times to restore the camera to its factory settings.
3. Press the Set button once to turn off the alarm when the camera is sounding an alert.

Preparation Before Use

1. A smartphone or tablet that supports Wi-Fi or a cellular network (with iOS or Android system) is required.
2. Please ensure that there is a Wi-Fi connection and your internet connection is stable.

Quick Setup

1. Download the Aqara Home App

Search for "Aqara Home" in the Apple App Store, Google Play, Xiaomi GetApps, Huawei App Gallery, or scan the following QR code to download the Aqara Home app:



2. Power up and turn on the Camera E1

1 Select the Installation Location for the Camera

Ensure a stable connection between the camera and the router by avoiding any interference. Metal obstacles between the camera and the router, or near the camera, should be avoided.

2 Connect the Power

Locate the power interface at the back of the product. Plug in the USB-C Cable to connect the power adapter. When the Camera E1 is powered on, the status indicator will turn red and flash quickly. Ensure that the Bluetooth function on your mobile phone is activated.

3. Add the product to the Aqara Home App

Please open the Aqara Home app, tap “Home” and then tap “+” in the top right corner to enter the “Add Device (Accessory)” page, select “Camera E1”, and add it according to instructions in the Aqara Home app. After a successful connection, the status indicator of the device will turn blue and keep the light constant.

4. Connect to Apple HomeKit

Open the Apple Home app, click “+” on the upper right corner, and then enter the “Add Accessory” page. Scan or manually enter the HomeKit Setup Code at the bottom of the camera to bind the camera to HomeKit.

Troubleshooting Adding the Camera to HomeKit:

- * “Failed to add accessory”. Due to multiple adding failures, the error information of the iOS cache cannot be removed. Please restart the iOS device and reset the camera;
- * “Accessory already added”. After restarting the iOS device and resetting the camera, you can manually enter the HomeKit setup code and add it again;
- * “Accessory not found”. Please wait for 3 minutes after resetting the camera. You can manually enter the HomeKit setup code and add it again.

If the device addition fails, please confirm the following points:

- * The Wi-Fi name or password contains an unsupported special character, such as, @, #, %, -, \$, etc., resulting in a failure to connect to the router. Please change it to a commonly used character and try again.
- * If the camera cannot recognize the QR code generated by the mobile phone. Please make sure that the screen size of the mobile phone is not less than 4.7 inches, and make sure that you don't use the backlight of the camera to shoot the QR code.

- * Check whether the router has enabled the Wi-Fi anti-squatter setting, which causes the camera to be unable to connect to the Internet.
- * Check whether the router has enabled AP isolation, which leads to the failure to search the camera on the mobile phone in the LAN.

Product Installation

1. Please make sure the camera is added successfully, and then install it onto the wall.
2. You can place the camera on a horizontal surface, such as a desk, table, bookcase, and so on.
3. There is a package of screw accessories inside the packaging, which you can use to fix the camera to the wall surface you want to fix.
4. There is a base accessory in the package, which can be used to support the wall mount with a 1/4" screw size for the camera installation. Firstly, remove the 3M tape on the base accessory, then fix the accessory to the bottom of the camera according to the structure holes and apply pressure on the contact area between the base accessory and the 3M adhesive at the bottom of the camera to make the 3M adhesive stick firmly. At this point, the camera can be installed on the wall mount through the base accessory. Please note that the wall mount is not provided in the package and you need to purchase it separately.

Warnings:

- This product is NOT a toy. Please keep children away from this product.
- This product is designed for indoor use only. Do NOT use in humid environments or outdoors.
- Beware of moisture, do NOT spill water or other liquids onto the product.
- Do NOT place this product near a heat source or strong electromagnetic interference sources.

- Do NOT place it in an enclosure unless there is normal ventilation.
- Do NOT attempt to repair this product by yourself. All repairs should be performed by an authorized professional.
- This product is only suitable for improving the convenience of your home life and reminding you about the status of your devices. It should NOT be used as security equipment for homes, buildings, warehouses, or any other places. If a user violates the product use instructions, the manufacturer will NOT be liable for any risks and property losses.
- The design of this product is suitable for wall installation, In order to prevent falling off and possibly causing personal injury, we recommend that the installation of the device should be less than 2 meters.
- Please make sure the installation position is within the coverage range of the Wi-Fi and there is no obstacle around the device.
- This product does not come with a power adapter by default. Please purchase a separate adapter from a regular source.

The Bluetooth® word mark and logos are registered trademarks owned by Bluetooth SIG, Inc. and any use of such marks by Lumi United Technology Co., Ltd. is under license. Other trademarks and trade names are those of their respective owners.



Description of Indicator Lights

Indicator Light Status	Status Description
Red light is on steady	The camera is turning on/ Live video is in progress
Red light flashes quickly	Waiting to connect to the network
Red light flashes slowly	The camera is being resetting/OTA upgrading
Blue light flashes slowly	Wi-Fi network offline/ Device found successfully
Blue light flashes quickly	Connecting to the network
Blue light is on steady	Working properly
Purple light is on steady	Wi-Fi password error/Account binding failed
Off	The indicator is turned off/the device sleeps/the device is not powered

Product Specifications

Camera E1

Model: CH-C01E

Video Resolution: 1296p

Viewing Angle: 101°(diagonal)

Wireless Protocols: Wi-Fi IEEE 802.11 b/g/n/ax 2.4 GHz, Bluetooth 5.2

Dimensions: 69 × 69 × 104 mm (2.72 × 2.72 × 4.09 in.)

Operating Temperature: -10 °C ~ 45 °C (14 °F ~ 113 °F)

Video Coding: H.264

Ports: USB-C

Input Power: 5V = 2A

Operating Humidity: 0 ~ 85% RH, no condensation

Local Storage:

Micro SD card (not included). CLASS 4 or above is supported, up to 512 GB storage

What is in the Box: Camera E1 × 1, User Manual × 1, USB-A to USB-C Cable × 1, Plastic Base × 1, Screw Kit × 1

For more details, please scan the QR code below to view the electronic version of the manual



Wi-Fi Operation Frequency	2412-2472MHz
Wi-Fi Maximum Output Power	≤20dBm
Bluetooth Operation Frequency	2402-2480 MHz
Bluetooth Maximum Output Power	≤13dBm

Under normal use of condition, this equipment should be kept a separation distance of at least 20cm between the antenna and the body of the user.

Notice

Use of the Works with Apple badge means that an accessory has been designed to work specifically with the technology identified in the badge and has been certified by the developer to meet Apple performance standards. Apple is not responsible for the operation of this device or its compliance with safety and regulatory standards.

A 10-day recording history from your Camera E1 is securely stored in iCloud and available to view in the Apple Home app on your iPhone, iPad, or Mac. You can add one camera to a 50GB plan, up to five cameras to a 200GB plan, or up to an unlimited number of cameras to a 2TB plan at no additional cost. Camera recordings don't count against your iCloud storage limit.

Apple, Apple Watch, HomeKit, HomePod, HomePod mini, Siri, iPad, iPad Air, and iPhone are trademarks of Apple Inc., registered in the U.S. and other countries.

EU Declaration of Conformity



Hereby, Lumi United Technology Co., Ltd declares that the radio equipment type Camera E1, CH-C01E is in compliance with Directive 2014/53/EU. The full text of the EU declaration of conformity is available at the following internet address: <https://www.aqara.com/DoC/>

WEEE Disposal and Recycling Information



All products bearing this symbol are waste electrical and electronic equipment (WEEE as in directive 2012/19/EU) which should not be mixed with unsorted household waste. Instead, you should protect human health and the environment by handing over your waste equipment to a designated collection point for the recycling of waste electrical and electronic equipment, appointed by the government or local authorities. Correct disposal and recycling will help prevent potential negative consequences to the environment and human health. Please

contact the installer or local authorities for more information about the location as well as terms and conditions of such collection points.

FCC ID:2AKIT-CHC01E

Federal Communications Commission (FCC) compliance statement:

1.This device complies with part 15 of the FCC Rules. Operation is subject to the following two conditions:

- (1) This device may not cause harmful interference, and
- (2) this device must accept any interference received, including interference that may cause undesired operation.

2.Changes or modifications not expressly approved by the party responsible for compliance could void the user's authority to operate the equipment.

Note: This equipment has been tested and found to comply with the limits for a Class B digital device, pursuant to part 15 of the FCC Rules. These limits are designed to provide reasonable protection against harmful interference in a residential installation. This equipment generates, uses and can radiate radio frequency energy and, if not installed and used in accordance with the instructions, may cause harmful interference to radio communications. However, there is no guarantee that interference will not occur in a particular installation. If this equipment does cause harmful interference to radio or television reception, which can be determined by turning the equipment off and on, the user is encouraged to try to correct the interference by one or more of the following measures:

- Reorient or relocate the receiving antenna.
- Increase the separation between the equipment and receiver.
- Connect the equipment into an outlet on a circuit different from that to which the receiver is connected.
- Consult the dealer or an experienced radio/TV technician for help.

RF Exposure statement:

This equipment complies with FCC radiation exposure limits set forth for an uncontrolled environment. This equipment should be installed and operated with minimum distance of 20 cm between the radiator and your body. This transmitter must not be co-located or operating in conjunction with any other antenna or transmitter.

IC:22635-CHC01E**IC NOTICE TO CANADIAN USERS**

This device contains licence-exempt transmitter(s)/receiver(s) that comply with Innovation, Science and Economic Development Canada's licence-exempt RSS(s). Operation is subject to the following two conditions:

- (1) This device may not cause interference.
- (2) This device must accept any interference, including interference that may cause undesired operation of the device.

This Class B digital apparatus complies with Canadian ICES - 003.

This device complies with RSS - 247 of Industry Canada. Operation is subject to the condition that this device does not cause harmful interference.

This equipment complies with IC radiation exposure limits set forth for an uncontrolled environment.

This equipment should be installed and operated with minimum distance of 20 cm between the radiator and your body.

This transmitter must not be co-located or operating in conjunction with any other antenna or transmitter.

Manufacturer: Lumi United Technology Co., Ltd.

Address: Room 801-804, Building 1, Chongwen Park, Nanshan iPark, No. 3370, Liuxian Avenue, Fuguang Community, Taoyuan Residential District, Nanshan District, Shenzhen, China

Online Customer Service: www.aqara.com/support

Email: support@aqara.com

Produkt Einführung

Die Kamera E1 ist ein intelligentes Produkt, das Wi-Fi 6 und Bluetooth 5.2 unterstützt. Sie verfügt über eine 2K-Auflösung (2304 × 1296p) mit PTZ-Funktionen sowie weitere Funktionen wie Video-Gegensprechanlage, Personenverfolgung, Aufzeichnung auf Micro-SD-Karte, NAS-Speicherung und Abdeckung für Privatsphärenzonen. Darüber hinaus können ihre vielfältigen Funktionen für Automatisierungsanwendungen genutzt werden, um Funktionen wie Heimsicherung und intelligente Steuerung zu realisieren. Die Kamera unterstützt auch HomeKit Secure Video.

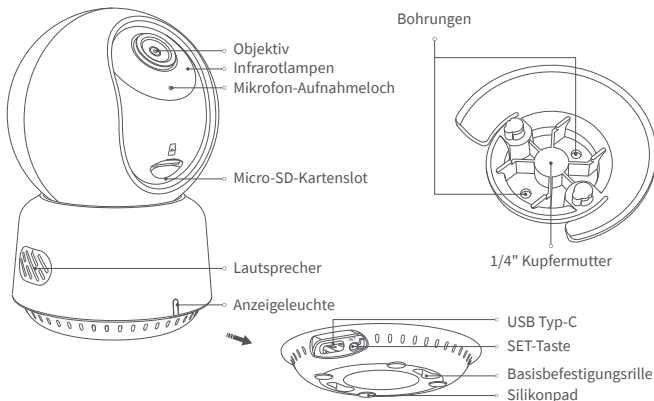

Beschreibung der Taste:

1. Drücken Sie die Resettaste für 5 Sekunden, um die Kamera neu zu starten.
2. Klicken Sie 10 Mal auf die Rückstellung-Taste, um die Werkseinstellungen wiederherzustellen.
3. Klicken Sie einmal auf die Rückstellung-Taste, um Alarmer zu deaktivieren.

Vorbereitung vor der Verwendung

1. Ein Smartphone oder Tablet, das Wi-Fi oder ein Mobilfunknetz (mit iOS- oder Android-System) unterstützt, ist erforderlich.
2. Bitte stellen Sie sicher, dass eine Wi-Fi-Verbindung besteht und Ihre Internetverbindung stabil ist.

Schnelles Setup

1. die Aqara Home App herunterladen

Suche nach „Aqara Home“ im Apple App Store, Google Play, Xiaomi GetApps, Huawei App Gallery, oder scanne den folgenden QR-Code, um die Aqara Home App herunterzuladen.



2. Schalten Sie die Kamera E1 an und aktivieren Sie sie.

Wählen Sie den Installationsort für die Kamera: Stellen Sie sicher, dass weder die Kamera noch die Verbindung zum Router gestört werden und vermeiden Sie metallische Hindernisse zwischen der Kamera und dem Router oder in der Nähe der Kamera.

Finden Sie den Stromanschluss auf der Rückseite des Produkts und stecken Sie das Typ-C-Netz Kabel an, um es mit dem Netzteil zu verbinden. Wenn die Kamera E1 eingeschaltet wird, leuchtet die Statusanzeige rot und blinkt schnell.

3. Das Produkt zur Aqara Home App hinzufügen

Öffnen Sie die Aqara Home app, tippen Sie auf „Home“ und dann auf „+“ in der oberen rechten Ecke, um die Seite „Gerät hinzufügen (Zubehör)“ aufzurufen, wählen Sie „Kamera E1“ und fügen Sie es gemäß der Anleitung in der Aqara Home app hinzu. Nach erfolgreicher Verbindung wird die Statusanzeige des Geräts sie wird blau und und bleibt konstant beleuchtet.

4. Verbinden mit Apple HomeKit

Öffnen Sie die Apple Home App, klicken Sie auf das „+“ Symbol in der oberen rechten Ecke und gelangen Sie zur Seite „Zubehör hinzufügen“. Scannen oder geben Sie den HomeKit Setup-Code am unteren Rand der Kamera manuell ein, um die Kamera mit HomeKit zu verbinden.

Falls die Kamera nicht erfolgreich zu HomeKit hinzugefügt wird:

- * „Zubehör konnte nicht hinzugefügt werden“. Aufgrund mehrerer Fehlversuche beim Hinzufügen kann die Fehlerinformation im iOS-Cache nicht entfernt werden. Bitte starten Sie das iOS-Gerät neu und setzen Sie die Kamera zurück.
- * „Zubehör bereits hinzugefügt“. Nachdem Sie das iOS-Gerät neu gestartet und die Kamera zurückgesetzt haben, können Sie den HomeKit-Setup-Code manuell eingeben und die Kamera erneut hinzufügen.
- * „Zubehör nicht gefunden“. Bitte warten Sie 3 Minuten, nachdem Sie die Kamera zurückgesetzt haben. Sie können den HomeKit-Setup-Code manuell eingeben und die Kamera erneut hinzufügen.

Notiz

Die Verwendung des „Works with Apple“ Badges bedeutet, dass das Zubehör speziell für die Technologie entwickelt wurde, die durch das Badge identifiziert wird, und vom Entwickler zertifiziert wurde, um den Leistungsstandards von Apple zu entsprechen. Apple ist nicht verantwortlich für den Betrieb dieses Geräts oder dessen Einhaltung von Sicherheits- und Regulierungsstandards.

Ein 10-tägiger Aufzeichnungsverlauf von Ihrer Kamera E1 wird sicher in iCloud gespeichert und kann in der Apple Home app auf Ihrem iPhone, iPad oder Mac angesehen werden. Sie können eine Kamera zu einem 50-GB-Plan hinzufügen, bis zu fünf Kameras zu einem 200-GB-Plan oder eine unbegrenzte Anzahl von Kameras zu einem 2-TB-Plan ohne zusätzliche Kosten. Die Kameraaufnahmen werden nicht auf Ihr iCloud-Speicherlimit angerechnet.

Die Kommunikation zwischen iPhone, iPad, Apple Watch, HomePod, HomePod mini oder Mac und der mit HomeKit kompatiblen Kamera E1 erfolgt über die HomeKit-Technologie und ist sicher.

Falls das Hinzufügen des Geräts fehlschlägt, überprüfen Sie bitte die folgenden Punkte:

- * Der Name oder das Passwort des WLANs enthält Sonderzeichen, die nicht unterstützt werden, wie z. B. @, #, %, -, \$, usw., was zu einer fehlgeschlagenen Verbindung mit dem Router führt. Ändern Sie diese bitte in ein gebräuchliches Zeichen und versuchen Sie es erneut.
- * Überprüfen Sie, ob der Router die Einstellung „Wi-Fi-Anti-Squatting“ aktiviert hat, wodurch die Kamera keine Verbindung zum Internet herstellen kann.
- * Überprüfen Sie, ob der Router die AP-Isolierung aktiviert hat, was dazu führt, dass das Handy die Kamera im LAN nicht finden kann.

Installation des Produkts

1. Stellen Sie bitte sicher, dass die Kamera erfolgreich hinzugefügt wurde, und installieren Sie sie dann an dem vorgesehenen Ort.
2. Sie können die Kamera auf einer horizontalen Oberfläche platzieren, wie einem Schreibtisch, einem Tisch, einem Bücherregal usw.
3. In der Verpackung befindet sich ein Paket mit Schraubenzubehör, mit dem Sie die Kamera an der gewünschten Wand- oder Deckenoberfläche befestigen können.
4. In der Verpackung befindet sich auch ein Basiszubehör, das mit einer Schraubengröße von 1/4" verwendet werden kann, um die Kamera an der Wandhalterung zu installieren. Entfernen Sie zuerst das 3M-Klebeband am Basiszubehör und befestigen Sie es dann entsprechend den Struktur-Löchern an der Unterseite der Kamera. Drücken Sie auf die Kontaktfläche zwischen dem Basiszubehör und dem 3M-Klebeband an der Unterseite der Kamera, um das 3M-Klebeband fest haften zu lassen. Anschließend kann die Kamera durch das Anbringen des Basiszubehörs an der Wandhalterung installiert werden. Bitte beachten Sie, dass die Wandhalterung nicht in der Verpackung enthalten ist und separat erworben werden muss.

Warnungen

- Dieses Produkt ist KEIN Spielzeug. Bitte halten Sie Kinder von diesem Produkt fern.
- Dieses Produkt ist ausschließlich für den Innenbereich vorgesehen. Verwenden Sie es NICHT in feuchter Umgebung oder im Freien.
- Achten Sie auf Feuchtigkeit und verschütten Sie KEIN Wasser oder andere Flüssigkeiten auf das Produkt.
- Stellen Sie dieses Produkt NICHT in der Nähe einer Wärmequelle oder von starken elektromagnetischen Störquellen auf.

- Platzieren Sie es NICHT in einem Gehäuse, es sei denn, es gibt eine normale Belüftung.
- Versuchen Sie NICHT, dieses Produkt selbst zu reparieren. Alle Reparaturen sollten von einem autorisierten Fachmann durchgeführt werden.
- Dieses Produkt dient nur dazu, die Bequemlichkeit Ihres häuslichen Lebens zu verbessern und Sie über den Status Ihrer Geräte zu informieren. Es sollte NICHT als Sicherheitsausrüstung für Häuser, Gebäude, Lagerhäuser oder andere Orte verwendet werden. Wenn ein Benutzer die Produkthanweisungen missachtet, haftet der Hersteller NICHT für etwaige Risiken und Sachschäden. verwendet werden. Wenn ein Benutzer die Produkthanweisungen missachtet, haftet der Hersteller NICHT für etwaige Risiken und Sachschäden.
- The design of this product is suitable for wall installation, In order to prevent falling off and possibly causing personal injury, we recommend that the installation of the device should be less than 2 meters.
- Please make sure the installation position is within the coverage range of the Wi-Fi and there is no obstacle around the device.
- This product does not come with a power adapter by default. Please purchase a separate adapter from a regular source.
- Dieses Produkt kann durch Befestigungsschrauben an der Decke installiert werden. Es kann auch durch Basiszubehör an einer Wandhalterung angebracht werden. Bitte beachten Sie, dass bei einer Wandmontage die Installationshöhe des Produkts weniger als 2 m betragen sollte.
- Stellen Sie sicher, dass die Installationsposition im Abdeckungsbereich des Wi-Fi liegt und keine Hindernisse in der Nähe des Geräts vorhanden sind.
- Dieses Produkt wird standardmäßig ohne Netzteil geliefert. Bitte kaufen Sie ein separates Netzteil von einer regulären Quelle.

Beschreibung der Anzeigeleuchten

Leuchtenanzeige	Statusbeschreibung
Rote Leuchte leuchtet konstant	Die Kamera wird eingeschaltet / Live-Video läuft
Rote Leuchte blinkt schnell	Wartet auf Netzwerkverbindung
Rote Leuchte blinkt langsam	Die Kamera wird zurückgesetzt / OTA-Upgrade wird gerade durchgeführt
Blaue Leuchte blinkt langsam	Wi-Fi Netzwerk offline/ Gerät erfolgreich gefunden
Blaue Leuchte blinkt schnell	Verbindung zum Netzwerk wird hergestellt
Blaue Leuchte leuchtet constant	Kamera funktioniert ordnungsgemäß
Violette Leuchte leuchtet konstant	Wi-Fi Passwort falsch / Kontoanbindung fehlgeschlagen
Aus	Die Anzeigeleuchte ist aus / Gerät im Ruhezustand / Gerät ist nicht mit Strom versorgt

Produktspezifikationen

Kamera E1

Modell: CH-C01E

Videoauflösung: 1296 p

Anschlüsse: USB-C

Drahtlose Protokolle: Wi-Fi IEEE 802.11 b/g/n/ax 2.4 GHz, Bluetooth 5.2

Videokodierung: H.264

Blickwinkel: 101°(diagonal)

Eingangsleistung: 5V ∓ 2A

Abmessungen: 69 × 69 × 104 mm (2.72 × 2.72 × 4.09 in.)

Betriebstemperatur: -10°C ~ 45°C (14°F ~ 113°F)

Betriebsfeuchtigkeit: 0 ~ 85% RH, keine Kondensation

Lokaler Speicher: Micro SD-Karte (nicht enthalten). Unterstützung für CLASS 4 oder höher, bis zu 512 GB Speicher

Hergestellt in China

Inhalte der Packung: Kamera E1 × 1, Benutzerhandbuch × 1, USB-A zu USB-C Kabel × 1, Kunststoffsockel × 1, Schraubensatz × 1

Für weitere Einzelheiten scannen Sie bitte den QR-Code unten, um die elektronische Version der Broschüre anzuzeigen.



WLAN-Betriebsfrequenz	2412-2472MHz
Maximale WLAN-Ausgangsleistung	≤20dBm
Bluetooth-Betriebsfrequenz	2402-2480 MHz
Maximale Bluetooth-Ausgangsleistung	≤13dBm

Unter normalen Einsatzbedingungen muss dieses Gerät einen Abstand von mindestens 20 cm zwischen der Antenne und dem Körper des Benutzers einhalten.

EU-Konformitätserklärung



Hiermit bestätigt Lumi United Technology Co., Ltd, dass das Funkgerät des Typs Kamera E1, CH-C01E mit der Verordnung 2014/53/EU in Einklang steht. Der vollständige Wortlaut der EU-Konformitätserklärung ist unter der folgenden Internetadresse abrufbar: <https://www.aqara.com/DoC/>

WEEE-Informationen zur Entsorgung und zum Recycling



Alle mit diesem Symbol gekennzeichneten Produkte sind Elektroschrott und Elektrogeräte (WEEE entsprechend EU-Richtlinie 2012/19/EU) und dürfen nicht mit unsortiertem Hausmüll vermischt werden. Schützen Sie stattdessen Ihre Mitmenschen und die Umwelt, indem Sie Ihre zu entsorgenden Geräte an eine dafür vorgesehene, von der Regierung oder einer lokalen Behörde eingerichtete Sammelstelle zum Recycling von Elektroschrott und Elektrogeräten bringen. Eine ordnungsgemäße Entsorgung und Recycling helfen, negative Auswirkungen auf die Gesundheit von Umwelt und Menschen zu vermeiden. Wenden Sie sich bitte an den Installateur oder lokale Behörden, um Informationen zum Standort und den allgemeinen Geschäftsbedingungen solcher Sammelstellen zu erhalten.

Hersteller: Lumi United Technology Co., Ltd.

Adresse: Raum 801 - 804, Gebäude 1, Chongwen Park, Nanshan Zhiyuan, Nr. 3370, Liuxian Avenue, Fuguang community, Taoyuan Straße, Nanshan Bezirk, Shenzhen, China

Online Kundenservice: www.aqara.com/support

E-Mail: support@aqara.com

Introduction à la production

La Caméra E1 est un produit intelligent qui supporte le Wi-Fi 6 et le Bluetooth 5.2. Il supporte la résolution 2K (2304 × 1296p) avec panoramique et inclinaison, et d'autres fonctions telles que l'interphone vidéo, le suivi humain, l'enregistrement sur carte Micro SD, le stockage NAS et la couverture de la zone de confidentialité. En outre, ses riches fonctionnalités peuvent être utilisées pour les applications d'automatisation afin de réaliser des fonctions telles que la Garde à domicile et le Contrôle intelligent. Il supporte également Vidéo sécurisée HomeKit.

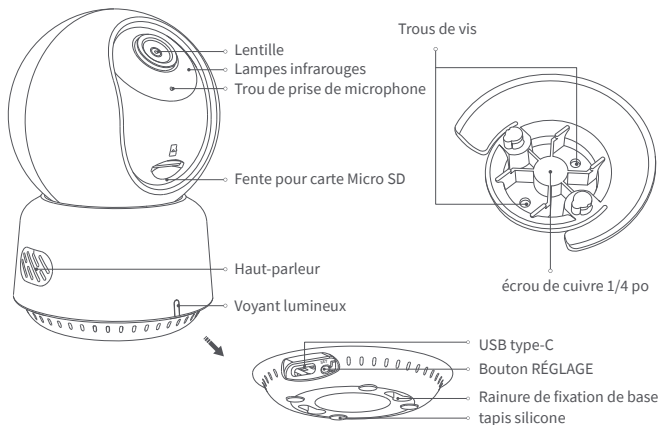

Description des boutons :

1. Appuyer longuement sur le bouton Réinitialisation pendant 5 secondes pour redémarrer l'appareil photo
2. Cliquer 10 fois sur le bouton Réinitialisation pour restaurer les paramètres d'usine
3. Cliquer une fois sur le bouton Réinitialisation pour éliminer les alarmes

Préparation avant utilisation

1. Un smartphone ou une tablette supportant le Wi-Fi ou un réseau cellulaire (avec système iOS ou Android) est requis.
2. Veuillez vous assurer qu'il y a une connexion Wi-Fi et que votre connexion Internet est stable.

Configuration rapide

1. Télécharger l'app Aqara Home

Rechercher « Aqara Home » dans l'App Store d'Apple, Google Play, Xiaomi GetApps, Huawei App Gallery ou scanner le code QR suivant pour télécharger l'app Aqara Home.



2. Allumer la Caméra E1

Choisir l'emplacement d'installation de la caméra : S'assurer que la caméra et la connexion de routage ne sont pas perturbées et éviter les obstacles métalliques entre la caméra et le routeur ou autour de la caméra.

Repérer l'interface d'alimentation à l'arrière du produit et brancher le cordon d'alimentation de type C pour connecter l'adaptateur secteur. Lorsque la Caméra E1 est démarré, l'indicateur d'état devient rouge et clignote rapidement.

3. Ajouter le produit à l'app Aqara Home

Veuillez ouvrir l'app Aqara Home, appuyer sur « Accueil », puis appuyer sur « + » dans le coin supérieur droit pour accéder à la page « Ajouter un appareil (accessoire) », sélectionner « Caméra E1 », et l'ajouter conformément aux instructions de l'App Aqara Home. Une fois la connexion réussie, l'indicateur d'état de l'appareil deviendra bleu et maintiendra la lumière constante.

4. Se connecter à Apple HomeKit

Ouvrir l'app Apple Home, cliquer sur « + » dans le coin supérieur droit, puis entrer dans la page « Ajouter un accessoire ». Scanner ou entrer manuellement le code de configuration HomeKit au bas de l'appareil photo pour lier l'appareil photo à HomeKit. Si l'ajout de la caméra au HomeKit échoue :

- * « Impossible d'ajouter l'accessoire ». En raison de plusieurs échecs d'ajout, les informations d'erreur du cache iOS ne peuvent pas être supprimés. Veuillez redémarrer l'appareil iOS et réinitialiser l'appareil photo;
- * « Accessoire déjà ajouté ». Après avoir redémarré l'appareil iOS et réinitialisé l'appareil photo, vous pouvez entrer manuellement le code de configuration HomeKit et l'ajouter à nouveau;
- * « Accessoire introuvable ». Veuillez patienter 3 minutes après avoir réinitialisé l'appareil photo. Vous pouvez entrer manuellement le code de configuration HomeKit et l'ajouter à nouveau.

Avis

L'utilisation du badge Works with Apple signifie qu'un accessoire a été conçu pour fonctionner spécifiquement avec la technologie identifiée dans le badge et a été certifié par le développeur pour répondre aux normes de performance Apple. Apple n'est pas responsable du fonctionnement de cet appareil ou de sa conformité aux normes de sécurité et réglementaires.

Un historique d'enregistrement de 10 jours à partir de votre Caméra E1 est stocké en toute sécurité dans iCloud et peut être consulté dans l'app Apple Home sur votre iPhone, iPad ou Mac. Vous pouvez ajouter une caméra à un forfait de 50 Go, jusqu'à cinq appareils photo à un forfait de 200 Go ou jusqu'à un nombre illimité de caméras à un forfait de 2 To sans frais supplémentaires. Les enregistrements de l'appareil photo ne sont pas comptabilisés dans votre limite de stockage iCloud.

La communication entre iPhone, iPad, Apple Watch, HomePod, HomePod mini ou Mac et la Caméra E1 compatible avec HomeKit est sécurisée par la technologie HomeKit.

Si l'ajout de l'appareil échoue, veuillez confirmer les points suivants :

- * Le nom ou le mot de passe Wi-Fi contient un caractère spécial non supporté, such as, @, #, %, -, \$, etc., entraînant un échec de connexion au routeur. Veuillez le remplacer par un caractère couramment utilisé et réessayer.
- * Vérifier si le routeur a activé le paramètre anti-squatter Wi-Fi, ce qui empêche la caméra de se connecter à Internet.
- * Vérifier si le routeur a activé l'isolation AP, ce qui entraîne l'échec de la recherche de l'appareil photo sur le téléphone mobile dans le réseau local.

Installation du produit

1. S'assurer que la caméra est ajoutée avec succès, puis l'installer à l'emplacement spécifié.

3. Vous pouvez placer l'appareil photo sur une surface horizontale, telle qu'un bureau, une table, une bibliothèque, etc.
3. Il y a un paquet d'accessoires à vis à l'intérieur du paquet, que vous pouvez utiliser pour fixer la caméra à la surface murale ou au plafond que vous souhaitez fixer.
4. Il y a un accessoire de base dans le paquet, qui peut être utilisé pour soutenir le support mural avec une taille de vis de 1/4 po pour l'installation de la caméra. Tout d'abord, retirer le ruban 3M sur l'accessoire de base, puis fixer l'accessoire au bas de la caméra en fonction des trous de structure et appliquer une pression sur la zone de contact entre l'accessoire de base et l'adhésif 3M au bas de la caméra pour que l'adhésif 3M colle fermement. À ce stade, la caméra peut être installée en faisant correspondre les accessoires de base avec le support mural. Veuillez noter que le support mural n'est pas fourni dans le paquet et que vous devez l'acheter séparément.

Avertissements

- Ce produit n'est PAS un jouet. Veuillez tenir les enfants à l'écart de ce produit.
- Ce produit est conçu pour une utilisation en intérieur uniquement. Ne PAS utiliser dans des environnements humides ou à l'extérieur.
- Attention à l'humidité! NE PAS renverser d'eau ou d'autres liquides sur le produit.
- NE PAS placer ce produit à proximité d'une source de chaleur ou de sources d'interférences électromagnétiques puissantes.
- NE PAS le placer dans une enceinte à moins qu'il n'y ait une ventilation normale.
- NE PAS tenter de réparer ce produit par vous-même. Toutes les réparations doivent être effectués par un professionnel autorisé.
- Ce produit ne convient que pour améliorer le divertissement et la commodité de votre vie familiale et vous rappeler l'état de l'appareil. Il ne doit PAS être utilisé comme équipement de sécurité pour la maison, le bâtiment, l'entrepôt ou tout

autre endroit. Si un utilisateur enfreint les instructions d'utilisation du produit, le fabricant ne sera PAS responsable des risques et des pertes matérielles.

- Ce produit peut être installé au plafond par vis de fixation. Et il peut également être installé sur un support mural à travers des accessoires de base. Veuillez noter que s'il est installé sur un mur, la hauteur d'installation du produit doit être inférieure à 2 m.
- S'assurer que la position d'installation est dans la plage de couverture du Wi-Fi et qu'il n'y a aucun obstacle autour de l'appareil.
- Ce produit n'est pas fourni avec un adaptateur secteur par défaut. Veuillez acheter un adaptateur séparé auprès d'une source régulière.

Description des voyants lumineux

État du voyant lumineux	Description de l'état
Le voyant rouge est éclairé fixe	La caméra s'allume/ La vidéo en direct est en cours
Le voyant rouge clignote rapidement	En attente de connexion au réseau
Le voyant rouge clignote lentement	La caméra est en cours de réinitialisation/mise à niveau OTA
Le voyant bleu clignote lentement	Réseau Wi-Fi hors ligne/ Appareil trouvé avec succès
Le voyant bleu clignote rapidement	Connexion au réseau
Le voyant bleu est éclairé fixe	Fonctionne correctement
Le voyant violet est éclairé fixe	Erreur de mot de passe Wi-Fi / Échec de la liaison de compte
Désactivé	L'indicateur est éteint / l'appareil est en veille / l'appareil n'est pas alimenté

Spécifications du produit

Caméra E1

Angle de vue : 101° (diagonale)

Modèle : CH-C01E

Puissance d'entrée : 5V $\overline{\text{---}}$ 2A

Résolution vidéo : 1296 p

Fabriqué en Chine

Codage vidéo : H.264

Ports : USB-C

Protocoles sans fil : Wi-Fi IEEE 802.11 b/g/n/ax 2,4 GHz, Bluetooth 5.2

Dimensions : 69 × 69 × 104 mm (2,72 × 2,72 × 4,09 pouces)

Température de fonctionnement : - 10°C ~ 45°C (14°F ~ 113°F)

Humidité de fonctionnement : 0 ~ 85% HR, pas de condensation

Stockage local : Carte Micro SD (non incluse). CLASSE 4 ou supérieure est supportée, jusqu'à 512 Go de stockage

Contenu de la boîte : Caméra E1 × 1, Manuel d'utilisation × 1, Câble USB-A vers USB-C × 1, Base en plastique × 1, Kit de vis × 1

Pour plus de détails, veuillez scanner le code QR ci-dessous pour voir la version électronique de la brochure.





Fréquence de fonctionnement Wi-Fi	2412-2472MHz
Puissance maximale en sortie Wi-Fi	≤20dBm
Fréquence de fonctionnement Bluetooth	2402-2480 MHz
Puissance maximale en sortie Bluetooth	≤13dBm

Dans des conditions normales d'utilisation, cet équipement doit être maintenu à une distance d'au moins 20 cm entre l'antenne et le corps de l'utilisateur.

Déclaration de conformité pour l'Union européenne

 Par la présente, Lumi United Technology Co., Ltd déclare que cet équipement radio de type Caméra E1, CH-C01E est conforme à la Directive européenne 2014/53/UE. L'intégralité de la déclaration de conformité pour l'UE est disponible à l'adresse suivante : <https://www.aqara.com/DoC/>

Informations sur la réglementation DEEE sur la mise au rebut et le recyclage

 Tous les produits portant ce symbole deviennent des déchets d'équipements électriques et électroniques (DEEE dans la Directive européenne 2012/19/UE) qui ne doivent pas être  mélangés aux déchets ménagers non triés. Vous devez contribuer à la protection de l'environnement et de la santé humaine en apportant l'équipement usagé à un point de collecte dédié au recyclage des équipements électriques et électroniques, agréé par le gouvernement ou les autorités locales. Le recyclage et la destruction appropriés permettront d'éviter tout impact potentiellement négatif sur l'environnement et la santé humaine. Contactez l'installateur ou les autorités locales pour obtenir plus d'informations concernant l'emplacement ainsi que les conditions d'utilisation de ce type de point de collecte.

IC:22635-CHC01E

L'émetteur/récepteur exempt de licence contenu dans le présent appareil est conforme aux CNR d'Innovation, Sciences et Développement économique Canada applicables aux appareils radio exempts de licence. L'exploitation est autorisée aux deux conditions suivantes :

- (1) L'appareil ne doit pas produire de brouillage;
- (2) L'appareil doit accepter tout brouillage radioélectrique subi, même si le brouillage est susceptible d'en compromettre le fonctionnement.

Cet appareil numérique de la Classe B conforme à la norme NMB - 003 du Canada.

Cet appareil est conforme à la norme RSS - 247 d'Industrie Canada. Le fonctionnement est soumis à la condition que cet appareil ne provoque pas d'interférences nuisibles.

Cet équipement est conforme aux limites d'exposition aux rayonnements de la IC établies pour un environnement non contrôlé. Cet équipement doit être installé et fonctionner à au moins 20cm de distance d'un radiateur ou de votre corps. Cet émetteur ne doit pas être co-localisé ou fonctionner en conjonction avec une autre antenne ou un autre émetteur.



FR

Cet appareil et
ses accessoires
se recyclent

À DÉPOSER
EN MAGASIN



À DÉPOSER
EN DÉCHÈTERIE

OU



Points de collecte sur www.quefairedemesdechets.fr
Privilégiez la réparation ou le don de votre appareil !

Fabricant : Lumi United Technology Co., Ltd.

Adresse : Salle 801 - 804 bâtiment 1, parc de Chongwen, Nanshan Zhiyuan, n° 3370, avenue de Liuxian, communauté de Fuguang, rue de Taoyuan, district de Nanshan, Shenzhen, Chine
Service à la clientèle en ligne : www.aqara.com/support

Email : support@aqara.com

Introducción a la producción

La Cámara E1 es un producto inteligente que admite Wi-Fi 6 y Bluetooth 5.2. Tiene una resolución de 2K (2304×1296p) con panorámica e inclinación, y otras funciones como videoportero, seguimiento de personas, grabación en tarjeta Micro SD, almacenamiento en NAS y zona de privacidad. Además, sus amplias características pueden ser utilizadas para aplicaciones de automatización para funciones como seguridad en el hogar y control inteligente. También es compatible con HomeKit Secure Video.

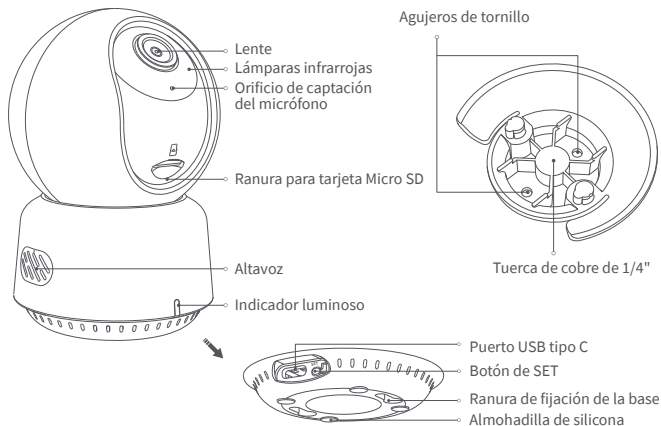

Descripción del botón:

1. Mantenga presionado el botón de reinicio durante 5 segundos para reiniciar la cámara.
2. Haga clic en el botón de reinicio 10 veces para restaurar los ajustes de fábrica.
3. Haga clic en el botón de reinicio una vez para eliminar las alarmas.

Preparación antes del uso

1. Se necesitan teléfonos inteligentes o tabletas que admitan Wi - Fi o redes celulares (iOS o sistemas Android).
2. Asegúrese de tener una conexión Wi - Fi y su conexión a Internet es estable.

Configuración rápida

1.Descarga la app de Aqara Home

Busca "Aqara Home" en Apple App Store, Google Play, Xiaomi GetApps, Huawei App Gallery o escanea el siguiente código QR para descargar la app de Aqara Home.



2. Encienda y encienda la Cámara E1

Elija la ubicación de instalación de la cámara: asegúrese de que la cámara y la conexión de enrutamiento no se vean perturbadas, y evite los obstáculos metálicos entre la cámara y el enrutador o alrededor de la cámara.

Ubique la interfaz de alimentación en la parte posterior del producto y conecte el cable de alimentación Tipo-C al adaptador de corriente. Cuando se encienda la Cámara E1, el indicador de estado se pondrá rojo y parpadeará rápidamente.

3. Añade el producto a la app de Aqara Home

Abre la app de Aqara Home, toca "Inicio" y, a continuación, toca "+" en la esquina superior derecha para entrar en la página "Añadir dispositivo (accesorio)", selecciona "Cámara E1" y añádelo siguiendo las instrucciones de la app de Aqara Home. Una vez que se haya establecido una conexión exitosa, el indicador de estado del dispositivo se pondrá azul y permanecerá constante.

4. Conexión a Apple HomeKit

Inicie la app de Aqara Home, pulse en el símbolo "+" en la esquina superior derecha y luego acceda a la página "Agregar accesorio". Escanee o ingrese manualmente el Código de Configuración de HomeKit que se encuentra en la parte inferior de la cámara para vincularla a HomeKit. Si la cámara no puede agregarse a HomeKit:

- * "Error al agregar el accesorio". Debido a múltiples fallos en la adición, la información de error de la memoria caché de iOS no se puede eliminar. Reinicie el dispositivo iOS y restablezca la cámara;
- * "Accesorio ya agregado". Después de reiniciar el dispositivo iOS y restablecer la cámara, puede ingresar manualmente el código de configuración de HomeKit y agregarlo nuevamente;
- * "Accesorio no encontrado". Por favor, espere 3 minutos después de restablecer la cámara. Puede ingresar manualmente el código de configuración de HomeKit y agregarlo nuevamente.

Aviso

El uso del distintivo "Funciona con Apple" indica que un accesorio ha sido diseñado específicamente para funcionar con la tecnología identificada en el distintivo y ha sido certificado por el desarrollador para cumplir con los estándares de rendimiento de Apple. Apple no es responsable de la operación de este dispositivo ni de su

cumplimiento con las normas de seguridad y regulación.

El historial de grabaciones de su Cámara E1, correspondiente a los últimos 10 días, se almacena de manera segura en iCloud y está disponible para ver en la aplicación Apple Home en su iPhone, iPad o Mac. Puede agregar una cámara a un plan de 50GB, hasta cinco cámaras a un plan de 200GB o un número ilimitado de cámaras a un plan de 2TB sin costo adicional. Las grabaciones de la cámara no ocupan espacio en el límite de almacenamiento de iCloud.

La comunicación entre iPhone, iPad, Apple Watch, HomePod, HomePod mini o Mac y la Cámara E1 habilitada para HomeKit está protegida por la tecnología HomeKit.

Si la adición del dispositivo falla, por favor, confirme los siguientes puntos:

- * El nombre o la contraseña de Wi-Fi contienen un carácter especial no compatible, como @, #, %, -, \$, etc., lo que resulta en una falla al conectarse al enrutador. Cambie a un carácter de uso común y vuelva a intentarlo.
- * Verifique si el enrutador ha habilitado la configuración de anti-intrusos de Wi-Fi, lo que hace que la cámara no pueda conectarse a Internet.
- * Verifique si el enrutador ha habilitado el aislamiento de AP, lo que provoca que la cámara no pueda ser encontrada en el teléfono móvil en la LAN.

Instalación del producto

1. Asegúrese de que la cámara se haya agregado con éxito y luego instálela en la ubicación especificada.
2. Puede colocar la cámara en una superficie horizontal, como un escritorio, mesa, estantería, etc.
3. Dentro del embalaje encontrará un paquete de accesorios de tornillos que puede utilizar para fijar la cámara en la superficie de la pared o el techo donde desee instalarla.

4. En el paquete se incluye un accesorio de base que se puede utilizar para soportar el montaje en la pared con un tamaño de tornillo de 1/4" para la instalación de la cámara. En primer lugar, retire la cinta adhesiva 3M del accesorio de base y luego fíjelo en la parte inferior de la cámara según los orificios de estructura y aplique presión en el área de contacto entre el accesorio de base y el adhesivo 3M en la parte inferior de la cámara para que el adhesivo 3M se adhiera firmemente. En este punto, la cámara se puede instalar al combinar el accesorio de base con el soporte de pared. Tenga en cuenta que el soporte de pared no se incluye en el paquete y debe adquirirse por separado.

Advertencias

- Este producto NO es un juguete. Por favor, mantenga a los niños alejados de este producto.
- Este producto está diseñado solo para uso en interiores. NO lo usa en ambientes húmedos o al aire libre.
- Tenga cuidado con la humedad, NO derrame agua u otros líquidos sobre el producto.
- NO coloque este producto cerca de una fuente de calor o fuentes de interferencia electromagnética fuertes.
- NO lo coloque en un recinto a menos que haya una ventilación normal.
- NO intente reparar este producto usted mismo. Todas las reparaciones deben ser realizadas por un profesional autorizado.
- Este producto solo es adecuado para mejorar la comodidad de su vida en el hogar y recordarle el estado de sus dispositivos. NO debe ser utilizado como equipo de seguridad para hogares, edificios, almacenes u otros lugares. Si un usuario viola las instrucciones de uso del producto, el fabricante NO se hará responsable de ningún riesgo o pérdida de propiedad.

- Este producto se puede instalar en el techo mediante la fijación de tornillos. También se puede instalar en un soporte de pared a través de accesorios de base. Tenga en cuenta que si se instala en una pared, la altura de instalación del producto debe ser inferior a 2 metros.
- Asegúrese de que la posición de instalación esté dentro del rango de cobertura del Wi-Fi y no haya obstáculos alrededor del dispositivo.
- Este producto no incluye un adaptador de corriente por defecto. Por favor, compre un adaptador por separado de una fuente regular.

Descripción de los indicadores luminosos

Estado del indicador luminoso	Descripción del estado
La luz roja está encendida de manera constante.	La cámara se está encendiendo / Se está transmitiendo video en vivo.
La luz roja parpadea rápidamente	Esperando para conectarse a la red
La luz roja parpadea lentamente	La cámara se está reiniciando / Actualización OTA en progreso
La luz azul parpadea lentamente	La red Wi-Fi está fuera de línea/ Dispositivo encontrado con éxito
La luz azul parpadea rápidamente	Conectando a la red
La luz azul está encendida de manera constante	Funcionando correctamente
La luz morada está encendida de manera constante	Error de contraseña de Wi-Fi/Fallo en la vinculación de la cuenta
Apagado	El indicador está apagado/el dispositivo está en modo de suspensión/el dispositivo no está alimentado

Especificaciones del producto

Cámara E1

Modelo: CH-C01E

Resolución de video: 1296 p

Potencia de entrada: 5V \mp 2A

Protocolos inalámbricos: Wi-Fi IEEE 802.11 b/g/n/ax 2.4 GHz, Bluetooth 5.2

Dimensiones: 69 × 69 × 104 mm (2.72 × 2.72 × 4.09 in.)

Temperatura de funcionamiento: - 10°C ~ 45°C (14°F ~ 113°F)

Humedad de funcionamiento: 0 ~ 85% RH, sin condensación

Almacenamiento local: Tarjeta Micro SD (no incluida). Soporta CLASS 4 o superior, hasta 512 GB de almacenamiento

Hecho en China

Qué hay en la caja: Cámara E1 × 1, Manual de usuario × 1, Cable USB-A a USB-C × 1, Base de plástico × 1, Kit de tornillos × 1

Para obtener más detalles, escanee el código QR a continuación para ver la versión electrónica del folleto.



Codificación de video: H.264

Ángulo de visión: 101° (diagonal)

Puertos: USB-C

Frecuencia de operación Wi-Fi	2412-2472MHz
Potencia máxima de salida Wi-Fi	≤20dBm
Frecuencia de operación Bluetooth	2402-2480 MHz
Potencia máxima de salida Bluetooth	≤13dBm

En condiciones normales de uso, este equipo debe mantenerse a una distancia de, al menos, 20 cm entre la antena y el cuerpo del usuario.

Declaración de conformidad de la UE



Por la presente, Lumi United Technology Co., Ltd declara que el tipo de equipo radioeléctrico Cámara E1, CH-C01E cumple con la Directiva 2014/53/UE. Encontrará el texto completo de la declaración de conformidad de la UE en esta dirección de Internet: <https://www.aqara.com/DoC/>

Directiva RAEE de información de eliminación y reciclaje



Todos los productos que llevan este símbolo son residuos de aparatos eléctricos y electrónicos (RAEE según la directiva 2012/19/UE) que no deben mezclarse con residuos domésticos sin clasificar. En su lugar, debe proteger la salud humana y el medio ambiente entregando sus equipos de desecho a un punto de recogida para el reciclaje de residuos de equipos eléctricos y electrónicos, designado por el gobierno o las autoridades locales. La eliminación y el reciclado correctos ayudarán a evitar posibles consecuencias negativas para el medio ambiente y la salud humana. Póngase en contacto con el instalador o con las autoridades locales para obtener más información sobre la ubicación y las condiciones de dichos puntos de recogida.

Fabricante: Lumi United Technology Co., Ltd.

Dirección: Habitación 801 - 804, Edificio 1, Parque Chongwen, iPark Nanshan, No. 3370, Avenida Liuxian, Comunidad Fuguang, Distrito Residencial de Taoyuan, Distrito de Nanshan, Ciudad de Shenzhen, China.

Servicio al cliente en línea: www.aqara.com/support

Correo electrónico: support@aqara.com

Introduzione

La Camera E1 è un prodotto intelligente che supporta il Wi-Fi 6 e Bluetooth 5.2. Supporta la risoluzione 2K (2304 x 1296p) con panoramica e inclinazione e altre funzioni come interfono video, tracciamento umano, registrazione su scheda Micro SD, archiviazione NAS e copertura della zona privacy. Inoltre, le sue ricche funzioni possono essere utilizzate per applicazioni di automazione per realizzare funzioni come la guardia domestica e il controllo intelligente. Supporta anche HomeKit Secure Video.

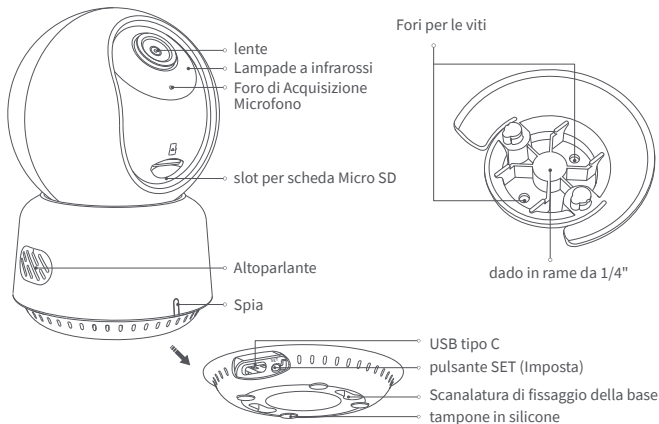

Descrizione del pulsante:

1. Tenere premuto il pulsante di ripristino per 5 secondi per riavviare la videocamera
2. Cliccare 10 volte sul pulsante di ripristino per ripristinare le impostazioni di fabbrica
3. Cliccare una volta sul pulsante di ripristino per eliminare gli allarmi

Preparazione Prima dell'Uso

1. È necessario uno smartphone o un tablet che supporti il Wi-Fi o una rete cellulare (con sistema iOS o Android).
2. Assicurati che ci sia una connessione Wi-Fi e che la tua connessione Internet sia stabile.

Configurazione Rapida

1. Scarica l'app Aqara Home

Cerca "Aqara Home" nell'Apple Store, Google Play, Xiaomi GetApps, Huawei App Gallery o scansiona il seguente codice QR per scaricare l'app Aqara Home



2. Accendere e accendere la Camera E1

Scegliere la posizione di installazione della videocamera: Assicurarsi che la videocamera e la connessione di routing non siano disturbate ed evitare ostacoli metallici tra la videocamera e il router o intorno alla videocamera.

Individuare l'interfaccia di alimentazione sul retro del prodotto e collegare il cavo di

alimentazione di tipo C per collegare l'adattatore di alimentazione. Quando la Camera E1 viene avviata, l'indicatore di stato diventa rosso e lampeggia rapidamente.

3. Aggiungere il prodotto all'app Aqara Home

Apri l'app Aqara Home, tocca "Home" e poi tocca "+" nell'angolo in alto a destra per accedere alla pagina "Aggiungi dispositivo (accessorio)", seleziona "Camera E1" e aggiungilo seguendo le istruzioni nell'app Aqara Home. Una volta stabilita la connessione, l'indicatore di stato del dispositivo diventa blu e la spia rimane fissa.

4. Connettersi ad Apple HomeKit

Aprire l'app Apple Home, cliccare su "+" nell'angolo in alto a destra, e poi accedere alla pagina "Aggiungi accessorio". Eseguire la scansione o immettere manualmente il codice di configurazione HomeKit nella parte inferiore della videocamera per associare la videocamera a HomeKit.

Se la videocamera non è stata aggiunta all'HomeKit:

- * "Aggiunta accessorio non riuscita". A causa di più errori di aggiunta, le informazioni di errore della cache iOS non possono essere rimosse. Riavvia il dispositivo iOS e reimposta la videocamera;
- * "Accessorio già aggiunto". Dopo aver riavviato il dispositivo iOS e aver ripristinato la videocamera, è possibile inserire manualmente il codice di configurazione HomeKit e aggiungerlo nuovamente;
- * "Accessorio non trovato". Attendere 3 minuti dopo aver ripristinato la videocamera. È possibile inserire manualmente il codice di configurazione HomeKit e aggiungerlo nuovamente.

Avviso

L'uso del logo "Works with Apple" significa che un accessorio è stato progettato per funzionare specificamente con la tecnologia identificata nel badge ed è stato

certificato dallo sviluppatore per soddisfare gli standard di prestazioni Apple. Apple non è responsabile del funzionamento del dispositivo o della sua conformità agli standard di sicurezza e normativi.

La cronologia di registrazione di 10 giorni dalla Camera E1 è memorizzata in modo sicuro in iCloud e disponibile per la visualizzazione nell'app Apple Home su iPhone, iPad o Mac. Puoi aggiungere una videocamera a un piano da 50 GB, fino a cinque videocamere a un piano da 200 GB o fino a un numero illimitato di videocamere a un piano da 2 TB senza costi aggiuntivi. Le registrazioni della videocamera non vengono conteggiate rispetto al limite di archiviazione di iCloud.

Comunicazione tra iPhone, iPad, Apple Watch, HomePod, HomePod mini, Oppure Mac e la Camera E1 compatibile con HomeKit è protetta dalla tecnologia HomeKit.

Se l'aggiunta del dispositivo non riesce, confermare i seguenti punti:

- * Il nome o la password Wi-Fi contiene un carattere speciale non supportato, ad esempio @, #, %, -, \$, ecc., con conseguente mancata connessione al router. Modificarlo con un carattere comunemente usato e riprovare.
- * Verificare se il router ha attivato l'impostazione anti-squatter Wi-Fi, che impedisce alla videocamera di connettersi a Internet.
- * Verificare se il router ha attivato l'isolamento AP, il che porta alla mancata ricerca della videocamera sul telefono cellulare nella LAN.

Installazione del Prodotto

1. Assicurati che la videocamera sia stata aggiunta correttamente, e poi installala nella posizione specificata.
2. È possibile posizionare la videocamera su una superficie orizzontale, ad esempio una scrivania, un tavolo, una libreria e così via.

3. All'interno della confezione è presente una confezione di accessori a vite che è possibile utilizzare per fissare la videocamera alla superficie della parete o al soffitto che si desidera fissare.
4. Nella confezione è presente un accessorio base che può essere utilizzato per sostenere il montaggio a parete con una vite da 1/4 pollice per l'installazione della telecamera. Innanzitutto, rimuovere il nastro 3M dall'accessorio base, Fissare quindi l'accessorio alla parte inferiore della telecamera in base ai fori della struttura e applicare una pressione sull'area di contatto tra l'accessorio base e l'adesivo 3M nella parte inferiore della telecamera per far aderire saldamente l'adesivo 3M. A questo punto, è possibile installare la videocamera abbinando gli accessori della base alla staffa a parete. Il supporto di montaggio a parete non è incluso nella confezione e deve essere acquistato separatamente.

Avvertenze

- Il presente prodotto NON è un giocattolo. Tenere i bambini lontani dal prodotto.
- Il presente prodotto è progettato esclusivamente per l'uso in ambienti interni. NON utilizzare in ambienti umidi o all'aperto.
- Prestare attenzione all'umidità, non versare acqua o altri liquidi sul prodotto.
- NON posizionare il prodotto in prossimità di fonti di calore o di forti fonti di interferenza elettromagnetica.
- NON posizionarlo in un contenitore a meno che non sia presente una ventilazione normale.
- NON tentare di riparare il prodotto da soli. Tutte le riparazioni devono essere eseguite da un professionista autorizzato.
- Il presente prodotto è progettato solo per migliorare la comodità della vita domestica e per ricordare lo stato di tuo dispositivo. NON è destinato come il dispositivo di sicurezza per la casa, l'edificio, il magazzino o qualsiasi altro luogo. Se

l'utente viola le istruzioni d'uso del prodotto, il produttore assume NESSUNA responsabilità per eventuali rischi e danni di proprietà.

- Il presente prodotto può essere installato sul soffitto mediante viti di fissaggio. Inoltre, può essere installato su una staffa a parete tramite gli accessori di base. Se installato a parete, l'altezza di installazione del prodotto deve essere inferiore a 2 m.
- Assicurarsi che la posizione di installazione si trovi entro il raggio di copertura del Wi-Fi e che non vi siano ostacoli intorno al dispositivo.
- Questo prodotto non viene fornito con un adattatore di alimentazione per impostazione predefinita. Acquistare un adattatore separato da una fonte normale.

Descrizione delle Spie

Stato della Spia	Descrizione Stato
La spia rossa è accesa fissa	La videocamera si accende/è in corso un video live
La spia rossa lampeggia rapidamente	In attesa della connessione alla rete
La spia rossa lampeggia lentamente	Ripristino della videocamera/aggiornamento OTA in corso
La spia blu lampeggia lentamente	Rete Wi-Fi non in linea/ Dispositivo trovato con successo
La spia blu lampeggia rapidamente	Connessione alla rete
La spia blu è accesa fissa	Funziona correttamente
La spia viola è accesa fissa	Errore password Wi-Fi/associazione account non riuscita
OFF	La spia è spenta/il dispositivo è in modalità di sospensione/il dispositivo non è alimentato

Specifiche del prodotto

Camera E1

Angolo di Visualizzazione: 101°(diagonale)

Modello: CH-C01E

Porte: USB-C

Risoluzione Video: 1296 p

Potenza Ingresso: 5V⁻⁻⁻2A.

Codificazione Video: H.264

Protocolli Wireless: Wi-Fi IEEE 802,11 b/g/n/ax 2,4 GHz, Bluetooth 5.2

Dimensioni: 69× 69 × 104 mm (2,72 x 2,72 x 4,09 poll.)

Temperatura Operativa: - 10°C ~ 45°C (14°F ~ 113°F)

Umidità Operativa: 0 ~ 85% UR, senza condensa

Archiviazione locale: Scheda micro SD (non inclusa). È supportata la CLASSE 4 o superiore, fino a 512 GB di memoria

Fabbricato in Cina

Contenuto della Confezione: Camera E1 × 1, Manuale di Istruzioni × 1, Cavo da USB-A a USB-C × 1, Base in plastica × 1, Kit di viti × 1

Per maggiori dettagli, scansionare il codice QR sottostante per visualizzare la versione elettronica della brochure.



Frequenza d'esercizio Wi-Fi	2412-2472MHz
Potenza in uscita massima Wi-Fi	≤20dBm
Frequenza d'esercizio Bluetooth	2402-2480 MHz
Potenza in uscita massima Bluetooth	≤13dBm

In condizioni d'uso normali, questa apparecchiatura deve essere tenuta a una distanza minima di 20 cm tra l'antenna e il corpo dell'utente.

Dichiarazione di conformità europea



Con la presente, Lumi United Technology Co., Ltd dichiara che l'apparecchiatura radio di tipo Camera E1, CH-C01E è conforme alla Direttiva 2014/53/UE. Il testo completo della dichiarazione di conformità UE è disponibile al seguente indirizzo Internet: <https://www.aqara.com/DoC/>

Informazioni sullo smaltimento e sul riciclaggio dei RAEE



Tutti i prodotti contrassegnati da questo simbolo sono rifiuti di apparecchiature elettriche ed elettroniche (RAEE in base alla direttiva 2012/19/UE) che non devono essere smaltiti assieme a rifiuti domestici non differenziati. Al contrario, è necessario proteggere l'ambiente e la salute umana consegnando i rifiuti a un punto di raccolta autorizzato al riciclaggio di rifiuti di apparecchiature elettriche ed elettroniche, predisposto dalla pubblica amministrazione o dalle autorità locali. Lo smaltimento e il riciclaggio corretti aiutano a prevenire conseguenze potenzialmente negative all'ambiente e alla salute umana. Contattare l'installatore o le autorità locali per ulteriori informazioni sulla sede e per i termini e le condizioni di tali punti di raccolta.

Produttore: Lumi United Technology Co., Ltd

Indirizzo: Room 801-804, Edificio 1, Parco Chongwen, Nanshan Zhiyuan, Viale Liuxian, Comunità Fuguang, Quartiere Taoyuan, Distretto di Nanshan, Città di Shenzhen, Cina

Servizio Clienti Online: www.aqara.com/support

Email: support@aqara.com



Информация о продукте

Камера E1 – это интеллектуальный продукт, поддерживающий Wi-Fi 6 и Bluetooth 5.2. Он поддерживает разрешение 2K (2304 ×1296p) с функцией панорамирования и наклона, а также другие функции, например видеодомофон, отслеживание людей, запись на карту Micro SD, хранилище NAS и зона конфиденциальности. К тому же, его обширные возможности можно использовать для приложений автоматизации, чтобы реализовать такие функции, как охрана дома и интеллектуальное управление. Также он поддерживает Защищенное видео HomeKit.

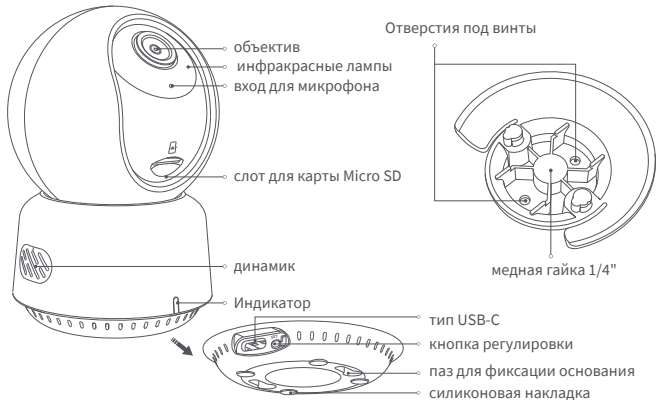

Описание кнопок:

1. Нажмите и удерживайте кнопку перезагрузки в течение 5 секунд, чтобы перезапустить камеру.
2. Нажмите кнопку перезагрузки 10 раз, чтобы восстановить заводские настройки.
3. Нажмите кнопку перезагрузки один раз, чтобы устранить сигнальное оповещение

Подготовка перед использованием

1. Требуется смартфон или планшет с поддержкой Wi-Fi или сотовой сети (с системой iOS или Android).
2. Убедитесь в наличии соединения Wi-Fi и стабильности подключения к Интернету.

Быстрая установка

1. Загрузите приложение Aqara Home

Найдите «Aqara Home» в Apple App Store, Google Play, Xiaomi GetApps, Галерее приложений Huawei или отсканируйте следующий QR-код, чтобы загрузить приложение Aqara Home:



2. Подключите питание и включите Камеру E1

Выберите место установки камеры: убедитесь, что камера и соединение маршрутизации не нарушены, а также не допускайте металлических препятствий между камерой и маршрутизатором или вокруг камеры.

Найдите интерфейс питания позади продукта и подключите шнур питания

Type-C, чтобы подключить адаптер питания. Когда Камера E1 запущена, индикатор состояния загорится красным и начнет быстро мигать.

3. Добавьте продукт в приложение Aqara Home

Пожалуйста, откройте приложение Aqara Home, нажмите «Дом», затем нажмите «+» в правом верхнем углу для перехода на страницу «Добавить устройство (аксессуар)», выберите «Камера E1» и добавьте ее, следуя инструкциям в приложении Aqara Home. После успешного подключения индикатор состояния устройства загорится синим и будет непрерывно гореть.

4. Подключение к Apple HomeKit

Откройте приложение Apple Home, нажмите «+» в правом верхнем углу, а затем перейдите на страницу «Добавить аксессуар». Отсканируйте или вручную введите код установки HomeKit в нижней части камеры, чтобы привязать камеру к HomeKit.

Если камеру не удалось добавить в HomeKit:

- * «Не удалось добавить аксессуар». При добавлении из-за многократных сбоев информация об ошибке кэша iOS не может быть удалена. Пожалуйста, перезапустите устройство iOS и перезагрузите камеру;
- * «Аксессуар уже добавлен». После перезапуска устройства iOS и перезагрузки камеры Вы можете вручную ввести код установки HomeKit и снова добавить его;
- * «Аксессуар не найден». Подождите 3 минуты после перезагрузки камеры. Вы можете вручную ввести код установки HomeKit и снова добавить его.

Уведомление

Использование значка «Работает с Apple» означает, что аксессуар был разработан специально для работы с технологией, указанной на значке, и был сертифицирован разработчиком для соответствия стандартам

производительности Apple. Apple не отвечает за работу этого устройства или его соответствие стандартам безопасности и нормативным требованиям. 10-дневная история записи с Вашей Камерой E1 надежно хранится в iCloud и доступна для просмотра в приложении Apple Home на Вашем iPhone, iPad или Mac. Вы можете добавить одну камеру к тарифному плану 50 ГБ, до пяти камер к тарифному плану 200 ГБ или до неограниченного числа камер к тарифному плану 2 ТБ без дополнительной платы. Записи с камеры не учитываются при ограничении Вашего хранилища iCloud.

Взаимодействие между iPhone, iPad, Apple Watch, HomePod, HomePod mini или Mac и Камерой E1 с поддержкой HomeKit защищено технологией HomeKit.

Если добавление устройства не удается, пожалуйста, проверьте следующие пункты:

- * Имя или пароль Wi-Fi содержит неподдерживаемый специальный символ, например, @, #, %, -, \$ и т. д., что приводит к сбою подключения к маршрутизатору. Пожалуйста, измените его на общепринятый символ и попробуйте еще раз.
- * Проверьте, не включен ли на маршрутизаторе параметр анти-сквоттера Wi-Fi, из-за которого камера не может подключиться к Интернету.
- * Проверьте, не включена ли на маршрутизаторе изоляция точки доступа, что приводит к невозможности поиска камеры на мобильном телефоне в локальной сети.

Установка продукта

1. Пожалуйста, убедитесь, что камера успешно добавлена и затем установите ее в указанное место.
2. Вы можете разместить камеру на горизонтальной поверхности, такой как письменный стол, столик, книжный шкаф и тому подобное.

3. Внутри упаковки есть набор винтовых аксессуаров, которые Вы можете использовать для крепления камеры к поверхности стены или потолка, которые Вы хотите закрепить.
4. В упаковке есть опорный аксессуар, который может быть использован для поддержки настенного крепления с помощью винта размером 1/4" для установки камеры. Прежде всего снимите 3М ленту на опорном аксессуаре, затем прикрепите аксессуар к нижней части камеры в соответствии с отверстиями в конструкции и надавите на область контакта между опорным аксессуаром и клейким материалом 3М внизу камеры, чтобы клейкий материал 3М прочно приклеился. На данном этапе камера может быть установлена путем сопоставления опорных аксессуаров с настенным кронштейном. Пожалуйста, обратите внимание, что настенное крепление не предусмотрено в комплекте поставки и его необходимо приобретать отдельно.

Предупреждения

- Этот прибор - НЕ игрушка. Пожалуйста, не допускайте к нему детей.
- Данный прибор предназначен только для использования внутри помещений. Не используйте его во влажных средах или на открытом воздухе.
- Оберегайте прибор от воздействия влаги, не допускайте попадания воды или других жидкостей на устройство.
- Не размещайте прибор вблизи источников тепла.
- Не помещайте прибор в закрытый корпус, если там нет нормальной вентиляции.
- Не пытайтесь отремонтировать прибор самостоятельно. Все ремонтные работы должны выполняться авторизованным специалистом.

- Этот прибор предназначен только для повышения удобства, качества домашних развлечений и напоминания о статусе устройства. Он не предназначен для использования в качестве охранного оборудования для дома, здания, склада или любых других мест. Если пользователь нарушает инструкции по использованию прибора, производитель не несет никакой ответственности за риски и повреждения имущества.
- Этот продукт может быть установлен на потолок с помощью винтов. Также он может быть установлен на настенный кронштейн с помощью опорных аксессуаров. Пожалуйста, обратите внимание, что при установке на стену высота установки продукта должна быть менее чем 2 м.

Описание индикаторов

Непрерывно горит красным	Камера включена/идет видеотрансляция
Непрерывно горит красным	Камера включена/идет видеотрансляция
Быстро мигает красным	Ожидание подключения к сети
Медленно мигает красным	Выполняется перезагрузка камеры/обновление OTA
Медленно мигает синим	Wi-Fi сеть в автономном режиме
Быстро мигает синим	Подключение к сети/ Устройство успешно найдено
Непрерывно горит синим	Работает правильно
Непрерывно горит фиолетовым	Ошибка пароля Wi-Fi/ошибка привязки учетной записи
Выключенное состояние	Индикатор не горит/устройство в спящем режиме/на устройстве нет питания

Технические характеристики продукта

Камера E1

Угол обзора: 101° (диагональ)

Модель: СН-С01Е

Порты: USB-C

Разрешение видео: 1296р

Входная мощность: 5V =2A

Кодирование видео: H.264

Беспроводные протоколы: Wi-Fi IEEE 802.11 b/g/n/ax 2,4 ГГц, Bluetooth 5.2

Размеры: 69 × 69 × 104 мм (2,72 × 2,72 × 4,09 дюйма)

Рабочая температура: -10°C – 45°C (14°F – 113°F)

Рабочая влажность: 0 – 85% относительной влажности, без конденсации

Локальное хранилище: карта Micro SD (не входит в комплект). КЛАСС 4 или выше, до 512 ГБ памяти

Сделано в Китае

Комплектация: Камера E1 × 1, Руководство по эксплуатации × 1, Кабель USB-A – USB-C × 1, Пластиковая основа × 1, Набор винтов × 1

Для получения более подробной информации отсканируйте приведенный ниже QR-код, чтобы просмотреть электронную версию брошюры.



Правила и условия хранения и транспортировки
Оборудование должно быть защищено от внешних воздействий. Допустимая температура окружающего воздуха -20° – +60°С (-4° – 140°F)

Информация о мерах при неисправности оборудования

В случае обнаружения неисправности оборудования:

1. Отключите оборудование от электрической сети;
2. Обратитесь в сервисный центр для получения консультации или ремонта оборудования.

* Оборудование не нуждается в периодическом обслуживании в течение срока службы

Дата производства указана на упаковке

Правила и условия реализации: без ограничений.

Срок службы продукции 5 лет.

Информация об импортёре указана на упаковке



Производитель: Lumi United Technology Co., Ltd.

Адрес: помещение 801-804, корпус 1, парк Чунвэнь, парк Наньшань, № 3370, проспект Люсянь, община Фугуан, жилой район Таююань, район Наньшань, Шэньчжэнь, Китай

Клиентская онлайн-служба: www.aqara.com/support

Адрес эл. почты: support@aqara.com

제품 소개

스마트 카메라 E1은 Wi-Fi 6과 블루투스 5.2를 지원하는 스마트 카메라입니다. 2K (2304 × 1296p) 해상도와 팸&틸트 기능을 지원하며, 양방향 통화, 인체 추적, MicroSD 카드를 통한 영상 녹화, NAS 스토리지, 사생활 보호 영역 설정 등의 부가 기능과 Apple HomeKit 보안 비디오를 지원합니다. 제품의 다양한 자체 기능과 다른 장치와의 연동을 통해 보안 및 스마트홈 시나리오를 구현할 수 있습니다.

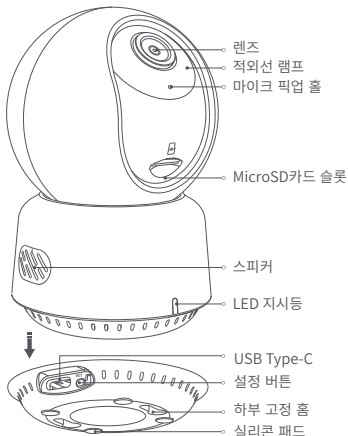

나사 구멍

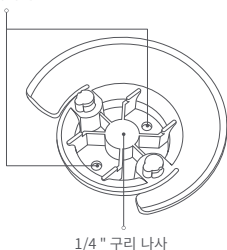

버튼 사용 방법

- 1.리셋 버튼을 5초간 길게 눌러 와이파이 네트워크를 재설정할 수 있습니다.
- 2.리셋 버튼을 10회 길게 눌러 모든 로컬 데이터를 초기화합니다.
- 3.리셋 버튼을 한 번 눌러 경고음을 종료할 수 있습니다.

설치 전 확인 사항

1. Wi-Fi 연결이 가능한 스마트폰 또는 태블릿이 필요합니다. (iOS/Android 지원)
2. Wi-Fi가 안정적으로 동작하는지 확인해 주세요.

빠른 설정 하기

1. Aqara Home 앱 다운로드하기

앱스토어에서 'Aqara Home'을 검색하거나 다음 QR 코드를 스캔하여 전용 앱을 다운로드해 주세요.



2. 스마트 카메라 E1 설치하기

카메라 설치 위치 선택: 카메라와 공유기 사이 안정적인 네트워크 연결을 위해 금속 차폐물과 같은 방해 물질이 없는 것이 좋습니다.

카메라에 전원 연결하기: 제품 뒷면의 전원 슬롯에 Type-C 전원을 꽂아 전원 어댑터를 연결합니다. 전원 연결 후 부팅이 완료되면 지시등이 빨간색으로 빠르게 깜빡입니다.

3. Aqara Home 앱에 제품을 추가하기

Aqara Home 앱에서 첫 페이지 오른쪽 상단의 '+'를 눌러 '장치 추가(액세서리)'를 누른 뒤 '스마트 카메라 E1'을 선택해 주세요. 앱의 지시에 따라 장치를 추가하고, 연결이 완료되면 지시등이 파란색으로 변경됩니다.

4. Apple HomeKit에 연결하기

Apple 홈앱에서 오른쪽 상단의 ‘+’를 눌러 ‘액세서리 추가’ 페이지로 이동하세요. 제품 하단의 HomeKit 코드를 스캔하거나 수동으로 코드를 입력하여 카메라를 HomeKit에 연결합니다.

HomeKit 연결에 실패하는 경우 아래의 사항을 확인해 주세요:

- * 액세서리 추가 실패 시 반복적인 실패로 인한 캐시 문제로 오류가 발생할 수 있습니다. iOS 장치를 재부팅한 후 초기화하여 다시 시도하세요.
- * 액세서리가 이미 추가되었다는 메시지가 나오는 경우 iOS 장비를 재부팅하고 초기화한 후, HomeKit 설치 코드를 수동으로 입력해 다시 추가해 주세요.
- * 액세서리 찾기 실패 시 장비를 초기화하고 약 3분 후에 HomeKit 설치 코드를 수동으로 입력하여 다시 추가해 주세요.

안내 사항

Works with Apple 로고의 사용은 이 제품이 로고에 표시된 기술과 연동하여 사용할 수 있도록 디자인되었다는 것을 의미하며, Apple의 성능 기준에 부합함을 인정 받았다는 것을 의미합니다. Apple은 해당 제품에 대한 사용이나 이에 적합한 안전 기준에 책임을 지지 않습니다.

스마트 카메라 E1를 통해 녹화한 영상 데이터는 최대 10일까지 iCloud에 저장되며 iPhone, iPad, 또는 Mac의 Apple Home 앱에서 확인할 수 있습니다. 50GB 요금제를 이용할 경우 카메라를 최대 1대, 200GB의 요금제를 사용할 경우 최대 5대, 2TB의 요금제를 이용할 경우 추가 비용 없이 무제한으로 등록할 수 있습니다. 녹화한 영상 데이터는 iCloud 저장 용량에 포함되지 않습니다.

스마트 카메라 E1과 iPhone, iPad, Apple Watch, HomePod, HomePod mini 또는 Mac 등의 Apple 기기와의 통신에는 HomeKit 기술이 적용됩니다.

장치 추가에 실패하는 경우 아래사항을 확인해 주세요.

*Wi-Fi 이름 또는 암호에 @, #, %, -, \$ 등과 같은 특수 문자를 지원하지 않습니다. 일반 문자로 변경한 후 다시 시도해 주세요.

*공유기에 Wi-Fi이 무단 사용 방지 기능이 켜져 있다면 이를 끄고 시도하세요.

*공유기의 AP 격리 기능으로 인해 휴대폰이 LAN 내부에서 디바이스를 찾을 수 없는지 확인하세요.

제품 설치

- 1.스마트 카메라 E1이 정상적으로 앱에 추가되었는지 확인 후에 원하는 위치에 설치해 주세요.
- 2.책상, 테이블, 책장 등과 같은 수평 공간에 제품을 올려두고 사용할 수 있습니다.
- 3.동봉된 나사로제품을 벽면이나 천장에 고정할 수 있습니다.
- 4.패키지 안에 기본 액세서리가 있어 카메라 설치용 1/4" 나사 크기로 벽걸이를 지지하는 데 사용할 수 있습니다. 우선 베이스 액세서리의 3M 테이프를 제거한 다음 구조 구멍에 따라 액세서리를 카메라 하단에 고정하고, 베이스 액세서리와 카메라 하단의 3M 접착제 사이의 접촉 부위에 압력을 가하여 3M 접착제가 단단히 붙도록 합니다. 이때 기본 액세서리와 벽면 브라킷을 매치하여 카메라를 설치할 수 있습니다. 벽걸이는 패키지에 제공되지 않으며 별도로 구매하셔야 합니다.

제품 사양

스마트 카메라 E1	입력 전압: 5V \pm 2A
모델명: CH-C01E	작동 온도: -10°C ~ 45°C
해상도: 1296p	작동 습도: 0 ~ 85% RH, 비결로 조건
비디오 인코딩: H.264	시야각: 101°(대각선)
포트: USB-C	제품 크기: 69 × 69 × 104 mm (2.72 × 2.72 × 4.09 in.)
무선 프로토콜: Wi-Fi IEEE 802.11 b/g/n/ax 2.4 GHz, Bluetooth 5.2	

로컬 스토리지: MicroSD 카드(미포함, 클래스 4 이상 지원, 최대 512 GB)

제조국가:중국

제품 구성: 스마트 카메라 E1 × 1, 사용자 매뉴얼 × 1, USB-A-USB-C 케이블 × 1, 플라스틱 베이스 × 1, 나사 키트 × 1

자세한 내용은 아래 QR 코드를 스캔하여 브라우저의 전자 버전을 확인하십시오.



지시등 상태 설명

지시등 상태	기기 상태
빨간색 불 늘 켜져 있음	영상 스트리밍 중
빨간불 빠르게 깜빡임	네트워크 연결 대기 중
빨간불 천천히 깜빡임	장치 리셋/ OTA 업그레이드 중
파란불 천천히 깜빡임	네트워크 연결 중
파란불 빠르게 깜빡임	네트워크 연결 완료 및 계정 연결 중
파란색 불 늘 켜져 있음	장치 정상 작동 중
보라색 불 늘 켜져 있음	Wi-Fi 암호 오류/ 계정 연결 실패
지시등 꺼짐	지시등 끄기가 설정된 상태, 프라이버시 모드, 전원이 연결되지 않은 상태

주의 사항

- 본 제품은 어린이가 사용할 경우 위험할 수 있으므로, 어린이의 손이 닿지 않는 곳에 두십시오.
- 본 제품은 실내 사용 용도로 설계되었습니다. 습한 환경이나 실외에서 사용하지 마십시오.
- 비바람에 노출된 장소, 물이 튀는 곳에 설치하지 마십시오. 물 또는 액체류를 제품에 엮지를 경우 고장, 감전 및 화재의 위험이 있습니다.
- 본 제품을 열원 부근에 설치하거나 환기가 잘 되지 않는 밀폐된 공간, 금속 차폐물과 같은 방해물 근처에서 사용하지 마십시오.
- 본 제품을 임의로 분해, 수리, 개조하지 마십시오. 필요한 경우 support@aqara.kr로 연락하십시오
- 본 제품은 생활의 편리 및 편의성을 개선하기 위한 용도로 적합합니다. 가정, 건물, 창고 또는 다른 장의 방범 용도로 사용하는 것을 권장하지 않습니다. 사용자가 상기 사용 지침을 따르지 않고 해당 제품을 사용할 경우에 발생하는 어떠한 위험 및 재산 손실에도 제조사는 귀책이 없음을 알려드립니다.
- 본 제품은 나사를 사용하여 천장에 설치하거나, 베이스 액세서리를 활용해 벽면 브라킷에 설치할 수 있습니다. 그럼에도 불구하고 제품이 떨어지는 경우에 부상을 방지하기 위하여 2m 이하의 높이에 설치하는 것을 권장합니다..
- 설치 위치가 Wi-Fi의 범위 내에 있고 기기 주변에 장애물이 없는지 확인하세요.
- 해당 제품에는 전원 어댑터가 포함되어 있지 않습니다. 별도로 구매 후 사용해 주시기 바랍니다.

제조업체: Lumi United Technology Co., Ltd

주소: 중국 선전시 난산구 타오위안길 푸광 커뮤니티 류시엔대로 3370번지 난산 아이파크
총원파크 1동 801-804호

온라인 고객 서비스: www.aqara.com/support

이메일: support@aqara.com

Wprowadzenie do produktu

Kamera E1 to inteligentny produkt obsługujący Wi-Fi 6 i Bluetooth 5.2. Obsługuje rozdzielczość 2K (2304 × 1296p) z funkcją obrotu i pochylenia oraz inne funkcje, takie jak wideodomofon, śledzenie ludzi, nagrywanie na kartę Micro SD, pamięć NAS i pokrycie strefy prywatności. Ponadto jej bogate funkcje mogą być wykorzystywane w aplikacjach automatyki do realizacji funkcji takich jak ochrona domu i inteligentne sterowanie. Obsługuje również HomeKit Secure Video.

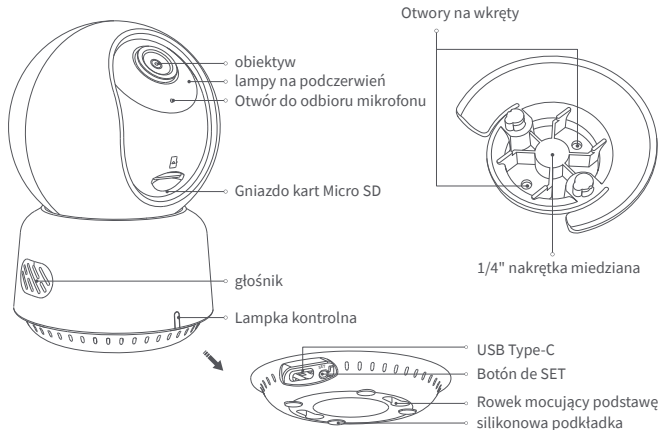

Opis przycisków:

1. Naciśnij i przytrzymaj przycisk resetowania przez 5 sekund, aby ponownie uruchomić kamerę.
2. Kliknij przycisk resetowania 10 razy, aby przywrócić ustawienia fabryczne
3. Kliknij przycisk resetowania jeden raz, aby wyeliminować alarmy

Przygotowanie przed użyciem

1. Wymagany jest smartfon lub tablet obsługujący sieć Wi-Fi lub komórkową (z systemem iOS lub Android).
2. Prosimy o upewnienie się, że istnieje połączenie Wi-Fi, a połączenie internetowe jest stabilne.

Szybka konfiguracja

1. Pobierz aplikację Aqara Home

Wyszukaj "Aqara Home" w Apple App Store, Google Play, Xiaomi GetApps, Huawei App Gallery lub zeskanuj poniższy kod QR, aby pobrać aplikację Aqara Home.



2. Włącz zasilanie i włącz kamerę E1

Wybierz miejsce instalacji kamery: Upewnij się, że kamera i połączenie routera nie są zakłócane i unikaj metalowych przeszkód między kamerą a routerem lub wokół kamery.

Znajdź złącze zasilania z tyłu produktu i podłącz przewód zasilający Type-C, aby podłączyć zasilacz. Po uruchomieniu kamery E1 wskaźnik stanu zmieni kolor na czerwony i zacznie szybko migać.

3. Dodaj produkt do aplikacji Aqara Home

Proszę otworzyć aplikację Aqara Home, dotknij "Home", a następnie dotknij "+" w prawym górnym rogu, aby wejść na stronę "Dodaj urządzenie (akcesorium)", wybierz "Kamera E1" i dodaj zgodnie z instrukcjami w aplikacji Aqara Home. Po udanym połączeniu wskaźnik stanu urządzenia zmieni kolor na niebieski i będzie świecił światłem ciągłym.

4. Podłącz do Apple HomeKit

Otwórz aplikację Apple Home, kliknij "+" w prawym górnym rogu, a następnie przejdź do strony "Dodaj akcesorium". Zeskanuj lub ręcznie wprowadź kod konfiguracji HomeKit znajdujący się w dolnej części kamery, aby połączyć kamerę z HomeKit. Jeśli kamera nie zostanie dodana do HomeKit:

- * "Nie udało się dodać akcesorium". Z powodu wielokrotnych niepowodzeń dodawania nie można usunąć informacji o błędzie z pamięci podręcznej iOS. Uruchom ponownie urządzenie iOS i zresetuj kamerę;
- * "Akcesorium już dodane". Po ponownym uruchomieniu urządzenia iOS i zresetowaniu kamery można ręcznie wprowadzić kod konfiguracji HomeKit i dodać go ponownie;
- * "Nie znaleziono akcesorium". Po zresetowaniu kamery należy odczekać 3 minuty. Możesz ręcznie wprowadzić kod konfiguracji HomeKit i dodać go ponownie.

Uwaga

Użycie plakietki Works with Apple oznacza, że akcesorium zostało zaprojektowane

specjalnie do współpracy z technologią określoną w plakietce i zostało certyfikowane przez dewelopera jako spełniające standardy wydajności Apple. Apple nie ponosi odpowiedzialności za działania tego urządzenia ani jego zgodność z normami bezpieczeństwa i regulacyjnymi.

10-dniowa historia nagrań z Kamery E1 jest bezpiecznie przechowywana w iCloud i dostępna do przeglądania w aplikacji Apple Home na telefonie iPhone, iPadzie lub komputerze Mac. Możesz dodać jedną kamerę do planu 50 GB, do pięciu kamer do planu 200 GB lub do nieograniczonej liczby kamer do planu 2 TB bez dodatkowych kosztów. Nagrania z kamer nie są wliczane do limitu przestrzeni dyskowej iCloud. Komunikacja między iPhone, iPad, Apple Watch, HomePod, HomePod mini lub Mac a Kameral E1 obsługującą HomeKit jest zabezpieczona technologią HomeKit.

Jeśli dodanie urządzenia nie powiedzie się, należy potwierdzić następujące punkty:

- * Nazwa lub hasło Wi-Fi zawiera nieobsługiwany znak specjalny, taki jak @, #, %, -, \$ itp., co powoduje niepowodzenie połączenia z routerem. Zmień hasło na powszechnie używany znak i spróbuj ponownie.
- * Sprawdź, czy router ma włączone ustawienie antyrozproszeniowe Wi-Fi, które powoduje, że kamera nie może połączyć się z Internetem.
- * Sprawdź, czy router ma włączoną izolację AP, co prowadzi do braku wyszukiwania kamery w telefonie komórkowym w sieci LAN.

Instalacja produktu

1. Upewnij się, że kamera została pomyślnie dodana, a następnie zainstaluj ją w określonej lokalizacji.
2. Kameral można umieścić na poziomej powierzchni, takiej jak biurko, stół, regał itp.

3. W opakowaniu znajduje się pakiet akcesoriów śrubowych, których można użyć do przymocowania kamery do powierzchni ściany lub sufitu.
4. W opakowaniu znajduje się akcesorium bazowe, które może być używane do podparcia uchwytu ściennego za pomocą śruby o rozmiarze 1/4" do instalacji kamery. Najpierw należy usunąć taśmę 3M z podstawy, a następnie przymocować ją do dolnej części kamery zgodnie z otworami konstrukcyjnymi i docisnąć obszar styku między podstawą a klejem 3M w dolnej części kamery, aby klej 3M mocno przylegał. W tym momencie można zainstalować kamerę, dopasowując akcesoria bazowe do uchwytu ściennego. Należy pamiętać, że uchwyt ścienny nie jest dostarczany w zestawie i należy go zakupić osobno.

Ostrzeżenia

- Ten produkt NIE jest zabawką. Prosimy o trzymanie dzieci z dala od tego produktu.
- Ten produkt jest przeznaczony wyłącznie do użytku w pomieszczeniach. NIE należy go używać w wilgotnym otoczeniu ani na zewnątrz.
- Uważaj na wilgoć, NIE rozlewaj wody ani innych płynów na produkt.
- NIE umieszczać produktu w pobliżu źródeł ciepła lub silnych zakłóceń elektromagnetycznych.
- NIE należy umieszczać go w obudowie, chyba że zapewniona jest normalna wentylacja.
- NIE próbuj naprawiać tego produktu samodzielnie. Wszelkie naprawy powinny być wykonywane przez autoryzowanego specjalistę.
- Ten produkt jest przeznaczony wyłącznie do poprawy wygody życia domowego i przypomina o stanie urządzeń. NIE powinien być używany jako sprzęt zabezpieczający w domach, budynkach, magazynach lub innych miejscach. Jeśli użytkownik naruszy instrukcje użytkowania produktu, producent NIE ponosi odpowiedzialności za jakiegokolwiek ryzyko i straty materialne.

- Ten produkt można zainstalować na suficie za pomocą śrub mocujących. Można go również zainstalować na wsporniku ściennym za pomocą akcesoriów bazowych. Należy pamiętać, że w przypadku montażu na ścianie wysokość instalacji produktu powinna być mniejsza niż 2 m.
- Upewnij się, że miejsce instalacji znajduje się w zasięgu sieci Wi-Fi, a wokół urządzenia nie ma żadnych przeszkód.
- Ten produkt nie jest domyślnie dostarczany z zasilaczem. Adapter należy zakupić oddzielnie w regularnych kanałach sprzedaży.

Opis lampek kontrolnych

Stan lampki kontrolnej	Opis stanu
Czerwona lampka świeci się światłem ciągłym	Kamera włącza się/ Wideo na żywo jest w toku
Czerwona lampka miga szybko	Oczekiwanie na połączenie z siecią
Czerwona lampka miga powoli	Kamera jest w trakcie resetowania/aktualizacji OTA
Niebieska lampka miga powoli	Sieć Wi-Fi offline/ Urządzenie zostało pomyślnie znalezione
Niebieska lampka miga szybko	Łączenie z siecią
Niebieska lampka świeci się światłem ciągłym	Działa prawidłowo
Fioletowa lampka świeci się światłem ciągłym	Błąd hasła Wi-Fi/Powiązanie konta nie powiodło się
Wył	Lampka jest wyłączona/urządzenie jest uśpione/urządzenie nie jest zasilane

Specyfikacja produktu

amera E1

Model: CH-C01E

Rozdzielczość wideo: 1296p

Kąt widzenia: 101° (po przekątnej)

Protokoły bezprzewodowe: Wi-Fi IEEE 802.11 b/g/n/ax 2.4 GHz, Bluetooth 5.2

Wymiary: 69 × 69 × 104 mm (2.72 × 2.72 × 4.09 in.)

Temperatura pracy: - 10°C ~ 45°C (14°F ~ 113°F)

Wilgotność pracy: 0 ~ 85% RH, bez kondensacji

Pamięć lokalna: Karta Micro SD (brak w zestawie). Obsługiwana jest klasa 4 lub wyższa, do 512 GB pamięci masowej

Wyprodukowano w Chinach

Co jest w pudełku: Kamera E1 × 1, Instrukcja obsługi × 1, Kable USB-A do USB-C × 1,

Plastikowa podstawa × 1, Zestaw śrub × 1

Kodowanie wideo: H.264

Porty: USB-C

Moc wejściowa: 5V = 2A

Aby uzyskać więcej informacji, zeskanuj poniższy kod QR, aby wyświetlić elektroniczną wersję broszury.



Częstotliwość pracy Wi-Fi	2412-2472MHz
Maksymalna moc wyjściowa Wi-Fi	≤20dBm
Częstotliwość pracy Bluetooth	2402-2480 MHz
Maksymalna moc wyjściowa Bluetooth	≤13dBm

W normalnych warunkach użytkowania, urządzenie powinno znajdować się w odległości co najmniej 20 cm między anteną a ciałem użytkownika.

Deklaracja zgodności UE



Niniejszym Lumi United Technology Co., Ltd oświadcza, że typ urządzenia radiowego Kamera E1, CH-C01E jest zgodny z dyrektywą 2014/53/UE. Pełny tekst deklaracji zgodności UE jest dostępny pod następującym adresem internetowym: <https://www.aqara.com/DoC/>

Informacje dotyczące utylizacji i recyklingu WEEE



Wszystkie produkty oznaczone tym symbolem są zużytym sprzętem elektrycznym i elektronicznym (WEEE zgodnie z dyrektywą 2012/19/UE), którego nie należy mieszać z niesortowanymi odpadami domowymi. Zamiast tego należy chronić zdrowie ludzkie i środowisko, oddając zużyty sprzęt do wyznaczonego punktu zbiórki zużytego sprzętu elektrycznego i elektronicznego, wyznaczonego przez rząd lub władze lokalne. Prawidłowa utylizacja i recykling pomogą zapobiec potencjalnym negatywnym konsekwencjom dla środowiska i zdrowia ludzkiego. Prosimy o kontakt z instalatorem lub lokalnymi władzami, aby uzyskać więcej informacji na temat lokalizacji oraz zasad i warunków takich punktów zbiórki.

Producent: Lumi United Technology Co., Ltd.

Adres: Pokój 801-804, Budynek 1, Chongwen Park, Nanshan iPark, Nr 3370, Aleja Liuxian, Społeczność Fuguang, dzielnica mieszkaniowa Taoyuan, Dystrykt Nanshan, Shenzhen, Chiny

Obsługa klienta online: www.aqara.com/support

E-mail: support@aqara.com

製品紹介

カメラE1はWi-Fi 6とBluetooth 5.2に対応するスマート家電製品です。2K(2304 × 1296p)解像度、カメラ付きインターホン機能、ビデオインターコム機能、人間追跡機能、マイクロSDカード録画機能、NASストレージ機能、プライバシーゾーンカバレッジ機能などを搭載しています。さらに、その豊富な機能は、ホームセキュリティやスマートコントロールなどの機能を実現するオートメーションアプリケーションに使用することができます。また、HomeKitセキュアビデオにも対応しています。

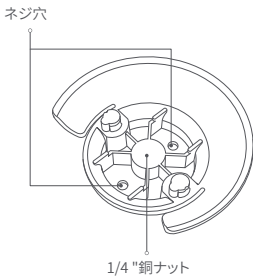
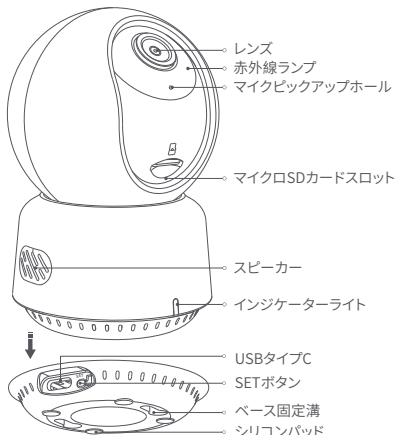

ボタンの説明:

- 1.リセットボタンを5秒間長押しするとカメラが再起動します
- 2.リセットボタンを10回クリックすると、工場出荷時の設定に戻ります
- 3.リセットボタンを1回クリックするとアラームが解除されます。

ご使用前の準備

1. Wi-Fiまたは携帯電話ネットワークに対応したスマートフォンまたはタブレット (iOSまたはAndroidシステム搭載)が必要です。
2. Wi-Fi環境があり、インターネット接続が安定していることをご確認ください。

クイックセットアップ

1. Aqara Homeアプリをダウンロードする
Apple App Store、Google Play、Xiaomi GetApps、Huawei App Galleryで「Aqara Home」を検索するか、以下のQRコードをスキャンして「Aqara Home」アプリをダウンロードします：



2. 電源を入れ、カメラE1の電源をオンにする。
カメラの設置場所を選択します:カメラとルーターの接続が妨げられていないことを確認し、カメラとルーターの間やカメラの周りに金属の障害物がないようにします。
製品の背面にある電源インターフェースの場所を確認し、Type-C 電源コードを差し込んで電源アダプタを接続します。カメラE1が起動すると、ステータスインジケータが赤色に変わり、すばやく点滅します。
3. 製品をAqara Homeアプリに追加する
Aqara Homeアプリを開き、「Home」をタップし、右上の「+」をタップして「デバイス (アクセサリ)を追加」ページに入り、「カメラE1」を選択し、Aqara Homeアプリの指示に従い追加してください。接続に成功すると、デバイスのステータスインジケータが青く点灯し、一定に保たれます。

4. Apple HomeKitに接続する

Apple Homeアプリを開き、右上の「+」をクリックし、「アクセサリの追加」ページに入ります。カメラの下部にあるHomeKitセットアップコードをスキャンまたは手動で入力して、カメラをHomeKitに連携します。

カメラがHomeKitへの追加に失敗した場合：

- * 「アクセサリの追加に失敗しました」。複数の追加失敗により、iOSキャッシュのエラー情報を削除できません。iOSデバイスを再起動し、カメラをリセットしてください。
- * 「アクセサリは既に追加されています」。iOSデバイスを再起動してカメラをリセットした後、HomeKitセットアップコードを手動で入力して再度追加してください。
- * 「アクセサリが見つかりません」。カメラをリセットしてから3分間お待ちください。HomeKitセットアップコードを手動で入力し、再度追加してください。

注意事項

Works with Appleバッジの使用は、アクセサリがバッジで特定されたテクノロジーと特別に動作するように設計され、Appleの性能基準を満たしていることが開発者によって認定されていることを意味します。Appleは、このデバイスの動作や安全基準および規制基準への準拠について責任を負いません。

カメラE1の10日間の録画履歴はiCloudに安全に保存され、iPhone、iPad、MacのApple Homeアプリで確認できます。50GBプランにはカメラ1台、200GBプランにはカメラ5台まで、2TBプランにはカメラ台数無制限まで追加料金なしで追加できます。カメラの録画はiCloudストレージの上限にはカウントされません。

iPhone、iPad、Apple Watch、HomePod、HomePod mini、MacとHomeKit対応カメラE1間の通信は、HomeKitテクノロジーによって保護されています。

デバイスの追加に失敗した場合は、以下の点をご確認ください：

- * Wi-Fi名またはパスワードに@、#、%、-、\$などのサポートされていない特殊文字が含まれているため、ルータに接続できません。使用頻度の高い文字に変更して再試行してください。
- * ルーターがWi-Fi 2.4GHz帯防止設定を有効にしているかどうかを確認してください。カメラがインターネットに接続できない原因になります。
- * ルーターがAP分離を有効にしているかどうかを確認してください。LAN内の携帯電話のカメラを検索できないことにつながります。

製品のインストール

カメラが正常に追加されたことを確認してから、指定の場所に設置してください。

カメラは机、テーブル、本棚などの水平面に設置できます。

パッケージの中にネジアクセサリのパッケージがあり、カメラを固定したい壁面や天井に固定することができます。

パッケージ内にはベースアクセサリがあり、カメラの設置に必要な1/4インチネジサイズの壁面マウントをサポートするために使用できます。まず、ベースアクセサリーの3Mテープを剥がし、構造穴に従ってアクセサリーをカメラ底面に固定し、ベースアクセサリーとカメラ底面の3M接着剤の接触部に圧力をかけて3M接着剤をしっかりと密着させます。この時点で、ベースアクセサリーを壁掛け金具に合わせることで、カメラを取り付けることができます。壁掛け金具は同梱されていませんので、別途お買い求めください。

警告事項：

- ・ 本製品はおもちゃではありません。お子様を近づけないでください。
- ・ 本製品は屋内専用です。湿気の多い場所や屋外では使用しないでください。
- ・ 本製品に水や液体をかけないでください。
- ・ 本製品を熱源や強い電磁干渉源の近くに置かないでください。
- ・ 正常な換気がない限り、密閉された場所に設置しないでください。
- ・ 本製品を自分で修理しないでください。すべての修理は、認定された専門家が行う必要があります。

- ・ 本製品は、ご家庭での生活の利便性を向上させ、機器の状態をお知らせする目的のみご利用いただけます。自宅、ビル、倉庫、その他の場所でのセキュリティ機器として使用するべきではありません。万が一、使用者が本製品の使用方法に違反した場合、製造者はいかなる危険や物的損失に対しても責任を負いません。
- ・ 本製品はネジで天井に取り付けることができます。また、ベースアクセサリーを介して壁面ブラケットに取り付けることもできます。壁に設置する場合、製品の設置高さは2メートル以下である必要がありますのでご注意ください。
- ・ 設置位置はWi-Fiの電波が届く範囲内で、周囲に障害物がないことをご確認ください。
- ・ 本製品には電源アダプターが標準で付属しておりません。別途正規のアダプターをお買い求めください。

表示灯の説明

指示燈状態	状態描述
赤ランプ点灯	カメラの電源が入っている / ライブビデオ撮影中
赤ランプが素早く点滅	ネットワーク接続待ち
赤ランプがゆっくり点滅	カメラのリセット/OTAアップグレード中
青ランプがゆっくり点滅	Wi-Fiネットワークオフライン/ デバイスが正常に検出されませんでした
青ランプが素早く点滅	ネットワークに接続中
青ランプが点灯している	正常に動作中
紫色のランプが点灯している	Wi-Fiパスワードエラー/アカウント連携失敗
オフ	インジケータがオフになっている/デバイスがスリープしている/デバイスに電源が供給されていない

製品仕様

カメラ E1

モデル: CH-C01E

ビデオ解像度: 1296p

入力電源: 5V = 2A

ワイヤレスプロトコル: Wi-Fi IEEE 802.11 b/g/n/ax 2.4 GHz, Bluetooth 5.2

寸法: 69 × 69 × 104mm (2.72 × 2.72 × 4.09インチ)

動作温度: -10°C ~ 45°C (14°F ~ 113°F)

動作湿度: 0~85% RH、結露なし

ローカルストレージ: マイクロSDカード (別売)。CLASS 4以上に対応、最大512GBまで保存可能

中国製

同梱物: カメラE1 × 1、ユーザーマニュアル × 1、USB Type-A to Type-Cケーブル × 1、プラスチックベース × 1、ネジキット × 1

詳細については、以下のQRコードをスキャンしてパンフレットの電子版をご覧ください。



製造元: 深圳綠米聯創科技有限公司

住所: 中国深セン市南山区桃源街道福光社区留仙大道3370号南山智園崇文園区1号楼
801-804

オンラインカスタマーサービス: www.aqara.com/support

メール: support@aqara.com

Popis produktu

Kamera E1 je inteligentní produkt, který podporuje Wi-Fi 6 a Bluetooth 5.2. Podporuje rozlišení 2K (2304 × 1296p) s pan & tilt a další funkce jako je interkom, sledování osob, záznam na Micro SD kartu nebo úložiště NAS a privátní zóny. Navíc, její bohaté vlastnosti mohou být použity pro automatizační aplikace k realizaci funkcí, jako je domácí hlídání a inteligentní ovládání. Podporuje také HomeKit Secure Video.

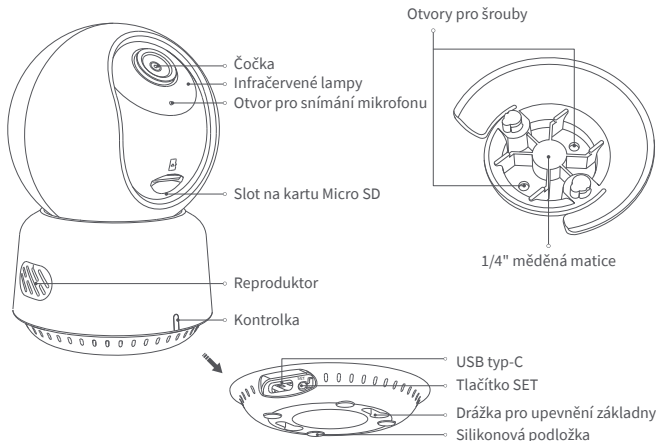

Popis tlačítka:

1. Dlouhým stisknutím tlačítka reset na 5 sekund restartujete kameru
2. Klepnutím na tlačítko reset 10krát obnovíte tovární nastavení
3. Jedním klepnutím na tlačítko reset odstraníte alarmy

Příprava před použitím

1. Vyžaduje se chytrý telefon nebo tablet, který podporuje Wi-Fi nebo mobilní síť (se systémem iOS nebo Android).
2. Ujistěte se, že máte k dispozici Wi-Fi připojení a že vaše internetové připojení je stabilní.

Rychlé nastavení

1. Stáhněte si aplikaci Aqara Home

Vyhledejte „Aqara Home“ v Apple App Store, Google Play, Xiaomi GetApps, Huawei App Gallery nebo naskenujte následující QR kód a stáhněte si aplikaci Aqara Home:



2. Připojte napájení a zapněte kameru E1

Vyberte místo instalace kamery: Ujistěte se, že kamera a směrovací spojení nejsou narušeny a vyhybte se kovovým překážkám mezi kamerou a směrovačem nebo kolem kamery.

Najděte napájecí rozhraní na zadní straně produktu, zapojte napájecí kabel typu C a

připojte napájecí adaptér. Po spuštění Kamery E1 se kontrolka stavu změní na červenou barvu a rychle bliká.

3. Přidejte produkt do aplikace Aqara Home

Otevřete aplikaci Aqara Home, klepněte na „ Domů “ a potom klepněte na „ + “ v pravém horním rohu, abyste vstoupili na stránku „ Přidat zařízení (příslušenství) “ , vyberte „ Kamera E1 “ a přidejte ji podle pokynů v aplikaci Aqara Home. Po úspěšném připojení se kontrolka stavu zařízení změní na modrou barvu a bude svítit stále.

4. Připojte se k Apple HomeKit

Otevřete aplikaci Apple Home, klikněte na „ + “ v pravém horním rohu a pak přejděte na stránku „ Přidat příslušenství “ . Naskenujte nebo manuálně zadejte Instalační Kód HomeKit ve spodní části kamery, abyste spojili kameru s HomeKit .

Pokud se nepodaří přidat kameru do HomeKit:

- * " Nepodařilo se přidat příslušenství " . V důsledku několika selhání přidání nelze odstranit informace o chybě vyrovnávací paměti systému iOS. Restartujte zařízení iOS a resetujte kameru ;
- * „ Příslušenství již bylo přidáno “ . Po restartování zařízení iOS a resetování kamery můžete manuálně zadat Instalační Kód HomeKit a znovu jej přidat ;
- * „ Příslušenství nebylo nalezeno “ . Po resetování kamery počkejte 3 minuty. Můžete zadat Instalační Kód HomeKit ručně a znovu jej přidat .

Pozor

Používání děl s odznakem Apple znamená, že příslušenství bylo navrženo tak, aby fungovalo specificky s technologií identifikovanou v odznaku, a bylo certifikováno vývojářům, aby splňovalo výkonnostní standardy společnosti Apple. Společnost Apple neodpovídá za provoz tohoto zařízení ani za jeho soulad s bezpečnostními a

regulačními normami.

10denní historie nahrávání z Kamery E1 je bezpečně uložena v iCloudu a je dostupná pro zobrazení v aplikaci Apple Home na vašem iPhone, iPad nebo Mac. Můžete přidat jednu kameru k plánu s kapacitou 50 GB, až pět kamer k plánu s kapacitou 200 GB nebo až neomezený počet kamer k plánu s kapacitou 2 TB bez dodatečných nákladů. Záznamy z kamer se nezapočítávají do limitu úložíště iCloud.

Komunikace mezi iPhone, iPad, Apple Watch, HomePod, HomePod mini nebo Mac a Kamerou E1 s podporou HomeKit je zajištěna technologií HomeKit.

Pokud přidání zařízení selže, potvrďte následující body:

- * Název nebo heslo sítě Wi-Fi obsahuje nepodporovaný speciální znak, jako například @, #, %, -, \$ atd., což vede k selhání připojení ke router-u. Změňte na běžně používaný znak a zkuste to znovu.
- * Zkontrolujte, zda router povolil nastavení Wi-Fi anti-squatter, které způsobuje, že se kamera nemůže připojit k internetu.
- * Zkontrolujte, zda směrovač povolil izolaci AP, která vede k selhání vyhledávání kamery na mobilním telefonu v síti LAN.

Instalace produktu

1. Ujistěte se, že je kamera úspěšně přidána, a poté ji nainstalujte na určené místo.
2. Kameru můžete umístit na vodorovný povrch, jako je například stůl, knihovna atd.
3. V balení je sada šroubového příslušenství, pomocí které můžete kameru připevnit k povrchu stěny nebo stropu, který chcete připevnit.
4. V balení je příslušenství základny, které lze použít k podepření nástěnného držáku pomocí šroubu o velikosti 1/4" pro instalaci kamery. Nejprve odstraňte 3M pásku na příslušenství základny, pak připevněte příslušenství ke spodní části kamery zarovnaním otvorů a zatlačte na kontaktní plochu mezi příslušenstvím základny a 3M

lepidlem ve spodní části lepidlem ve spodní části lepidlem. Lze kameru nainstalovat zarovnaním příslušenství základny s nástěnným držákem Upozorňujeme, že nástěnný držák není součástí balení a je třeba jej zakoupit samostatně.

Varování

- Tento produkt NENÍ hračka. Udržujte děti mimo dosah tohoto produktu.
- Tento produkt je určen pouze pro použití v interiéru. NEPOUŽÍVEJTE ve vlhkém prostředí nebo venku.
- Dávejte pozor na vlhkost, NEVYLÉVEJTE na produkt vodu ani jiné tekutiny.
- NEUMÍSTUJTE tento produkt do blízkosti zdroje tepla nebo zdrojů silného elektromagnetického rušení.
- NEUMÍSTUJTE do uzavřeného prostředí, pokud tam není normální větrání.
- NEPOKOUŠEJTE se opravovat tento produkt sami. Všechny opravy by měli provádět autorizovaní odborníci.
- Tento produkt je vhodný pouze pro zlepšení pohodlí vašeho domácího života a pro připomenutí stavu vašich zařízení. NESMÍ se používat jako bezpečnostní zařízení pro domy, budovy, sklady nebo jiná místa. Pokud uživatel poruší pokyny k používání produktu, výrobce NEBUDE zodpovědný za žádná rizika a ztráty na majetku.
- Tento produkt lze instalovat na strop upevňovacími šrouby. A může být také instalován na nástěnný držák pomocí příslušenství a základny. Vezměte prosím na vědomí, že při instalaci na stěnu by výška instalace produktu měla být menší než 2m.
- Ujistěte se, že místo instalace je v rozsahu pokrytí Wi-Fi a že kolem zařízení nejsou žádné překážky.
- Tento produkt se standardně nedodává s napájecím adaptérem. Zaupte si samostatný adaptér z běžného zdroje.

Popis kontrolky

Stav kontrolky	Popis stavu
Červené světlo svítí trvale	Kamera se zapíná/probíhá živé video
Červené světlo rychle bliká	Čeká se na připojení k síti
Červené světlo pomalu bliká	Kamera se resetuje/aktualizuje OTA
Modré světlo pomalu bliká	Síť Wi-Fi je offline/ Zařízení bylo úspěšně nalezeno
Modré světlo rychle bliká	Probíhá připojení k síti
Modré světlo svítí trvale	Provozuje pořádně
Fialové světlo svítí trvale	Heslo sítě Wi-Fi je nesprávné/Párovanie účtu selhalo
Vypnutí	Kontrolka je vypnutá/zařízení je v režimu spánku/zařízení není napájeno

Specifikace produktu

Kamera E1

Model: CH-C01E

Rozlišení videa: 1296 p

Vstupní napětí: 5V \pm 2A

Bezdrátové protokoly: Wi-Fi IEEE 802.11 b/g/n/ax 2,4 GHz, Bluetooth 5.2

Rozměry: 69 × 69 × 104 mm (2,72 × 2,72 × 4,09 palce)

Provozní teplota: - 10 °C ~ 45 °C (14 °F ~ 113 °F)

Provozní vlhkost: 0 ~ 85% RH, bez kondenzace

Kódování videa: H.264

Pozorovací úhel: 101 ° (diagonální)

Porty: USB-C

Místní úložiště: Micro SD karta (není součástí balení). Je podporována TŘÍDA 4 nebo vyšší, úložiště až 512 GB

Vyrobena v Číně

Obsah balení: Kamera E1 × 1, Návod k použití × 1, Kabel USB-A na USB-C × 1, Plastová základna × 1, Sada šroubů × 1

Pro více podrobností prosím naskenujte QR kód níže a zobrazte elektronickou verzi brožury.



Frekvence provozu Wi-Fi	2412-2472MHz
Maximální výstupní výkon Wi-Fi	≤20dBm
Frekvence provozu Bluetooth	2402-2480 MHz
Maximální výstupní výkon Bluetooth	≤13dBm

Při běžném používání by měla být anténa tohoto zařízení umístěna ve vzdálenosti nejméně 20 cm od těla uživatele.

Prohlášení o shodě EU



Společnost Lumi United Technology Co., Ltd tímto prohlašuje, že rádiové zařízení typu Kamera E1, CH-C01E je v souladu se směrnicí 2014/53/EU. Úplné znění EU prohlášení o shodě je dostupné na následující j internetové adrese: <https://www.aqara.com/DoC/>

Informace o likvidaci a recyklaci OEEZ



Všechny produkty označené tímto symbolem jsou odpadní elektrická a elektronická zařízení (OEEZ podle směrnice 2012/19/EU), která by se neměla míchat s netříděným domovním odpadem. Namísto toho byste měli chránit lidské zdraví a životní prostředí tím, že odevzdáte odpadní zařízení na určené sběrné místo k recyklaci odpadních elektrických a elektronických zařízení, které určí vláda nebo místní orgány. Správná likvidace a recyklace pomůže předcházet možným negativním vlivům na životní prostředí a lidské zdraví. Chcete-li získat další informace o umístění, jakož i o podmínkách takových sběrných míst, kontaktujte instalatéra nebo místní úřady.

Výrobce: Lumi United Technology Co., Ltd.

Adresa: Pokoj 801-804, Budova 1, Chongwen Park, Nanshan iPark, Č. 3370, Liuxian Ulice, Fuguang Komunita, Taoyuan Obytná Část, Nanshan Okres, Shenzhen, Čína

Zákaznický servis online: www.aqara.com/support

E-mail: support@aqara.com

Popis produktu

Kamera E1 je inteligentný produkt, ktorý podporuje Wi-Fi 6 a Bluetooth 5.2. Podporuje rozlíšenie 2K (2304 × 1296p) s pan & tilt a ďalšie funkcie ako je interkom, sledovanie osôb, záznam na Micro SD kartu, úložisko NAS a prívátne zóny. Navyše, jej bohaté vlastnosti môžu byť použité pre automatizačné aplikácie na realizáciu funkcií, ako je domáce stráženie a inteligentné ovládanie. Podporuje tiež HomeKit Secure Video.

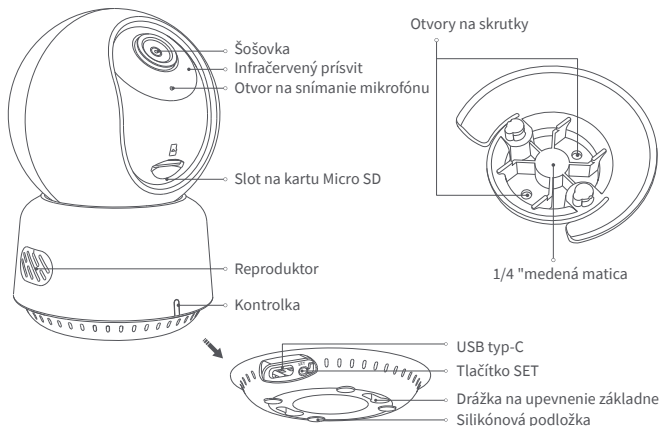

Popis tlačidla:

1. Dlhým stlačením tlačidla reset na 5 sekúnd reštartujete kameru
2. Kliknutím na tlačidlo reset 10-krát obnovíte továrenské nastavenia
3. Jedným kliknutím na tlačidlo reset odstránite alarmy

Príprava pred použitím

1. Vyžaduje sa smartfón alebo tablet, ktorý podporuje Wi-Fi alebo mobilnej siete (so systémom iOS alebo Android).
2. Uistite sa, že máte k dispozícii Wi-Fi pripojenie a že vaše internetové pripojenie je stabilné.

Rýchle nastavenie

1. Stiahnite si aplikáciu Aqara Home

Vyhľadajte „Aqara Home“ v Apple App Store, Google Play, Xiaomi GetApps, Huawei App Gallery alebo naskenujte nasledujúci QR kód a stiahnite si aplikáciu Aqara Home:



2. Pripojte napájanie a zapnite kameru E1

Vyberte miesto inštalácie kamery: Uistite sa, že kamera a smerovacie spojenie nie sú narušené a vyhýbajte sa kovovým prekážkam medzi kamerou a router-omalebo okolo kamery.

Nájdite napájacie rozhranie na zadnej strane produktu, zapojte napájací kábel typu C

a pripojte napájací adaptér. Po spustení kamery E1 sa kontrolka stavu zmení na červenú farbu a rýchlo bliká.

3. Pridajte produkt do aplikácie Aqara Home

Otvorte aplikáciu Aqara Home, klepnite na „Domov“ a potom klepnite na „+“ v pravom hornom rohu, aby ste vstúpili na stránku „Pridať zariadenie (príslušenstvo)“, vyberte „Kamera E1“ a pridajte ju podľa pokynov v aplikácii Aqara Home. Po úspešnom pripojení sa kontrolka stavu zariadenia zmení na modrú farbu a bude svietiť stále.

4. Pripojte sa k Apple HomeKit

Otvorte aplikáciu Apple Home, kliknite na „+“ v pravom hornom rohu a potom prejdite na stránku „Pridať príslušenstvo“. Naskenujte alebo manuálne zadajte Inštalčný Kód HomeKit v spodnej časti kamery, aby ste spojili kameru s HomeKit. Ak sa nepodarí pridať kameru do HomeKit:

- * „Nepodarilo sa pridať príslušenstvo“. V dôsledku viacerých zlyhaní prídania nie je možné odstrániť informácie o chybe vyrovnávacej pamäte systému iOS. Reštartujte zariadenie iOS a resetujte kameru;
- * „Príslušenstvo už bolo pridané“. Po reštartovaní zariadenia iOS a resetovaní kamery môžete manuálne zadať Inštalčný Kód HomeKit a znova ho pridať;
- * „Príslušenstvo sa nenašlo“. Po resetovaní kamery počkajte 3 minúty. Môžete zadať Inštalčný Kód HomeKit manuálne a znova ho pridať.

Pozor

Používanie diel s odznakom Apple znamená, že príslušenstvo bolo navrhnuté tak, aby fungovalo špecificky s technológiou identifikovanou v odznaku, a bolo

certifikované vývojárom, aby spĺňalo výkonnostné štandardy spoločnosti Apple. Spoločnosť Apple nezodpovedá za prevádzku tohto zariadenia ani za jeho súlad s bezpečnostnými a regulačnými normami.

10-dňová história nahrávania z Kamery E1 je bezpečne uložená v iCloudu a je dostupná na zobrazenie v aplikácii Apple Home na vašom iPhone, iPad alebo Mac. Môžete pridať jednu kameru k plánu s kapacitou 50 GB, až päť kamier k plánu s kapacitou 200 GB alebo až neobmedzený počet kamier k plánu s kapacitou 2 TB bez dodatočných nákladov. Záznamy z kamier sa nezapočítavajú do limitu úložiska iCloud.

Komunikácia medzi iPhone, iPad, Apple Watch, HomePod, HomePod mini alebo Mac a Kamerou E1 s podporou HomeKit je zabezpečená technológiou HomeKit. Ak pridanie zariadenia zlyhá, potvrďte nasledujúce body:

- * Názov alebo heslo siete Wi-Fi obsahuje nepodporovaný špeciálny znak, ako napríklad @, #, %, -, \$ atď., čo vedie k zlyhaniu pripojenia k router-u. Zmeňte na bežne používaný znak a skúste to znova.
- * Skontrolujte, či routerpovolil nastavenie Wi-Fi anti-squatter, ktoré spôsobuje, že sa kamera nemôže pripojiť k internetu.
- * Skontrolujte, či routerpovolil izoláciu AP, ktorá vedie k zlyhaniu vyhľadávania kamery na mobilnom telefóne v sieti LAN.

Inštalácia produktu

1. Uistite sa, že je kamera úspešne pridaná, a potom ju nainštalujte na určené miesto.
2. Kameru môžete umiestniť na vodorovný povrch, ako je napríklad stôl, knižnica atď.
3. V balení je súprava skrutkového príslušenstva, pomocou ktorej môžete kameru pripevniť k povrchu steny alebo stropu, ktorý chcete pripevniť.

4. V balení je príslušenstvo základne, ktoré je možné použiť na podopretie nástenného držiaka pomocou skrutky s veľkosťou 1/4" na inštaláciu kamery. Najprv odstráňte 3M pásku na príslušenstve základne, potom pripevnite príslušenstvo k spodnej časti kamery zarovnaním otvorov a zatlačte na kontaktnú plochu medzi príslušenstvom základne a 3M lepidlom v spodnej časti kamery, aby sa lepidlo 3M pevne prilepilo. V tomto bode je možné kameru nainštalovať zarovnaním príslušenstva základne s nástenným držiakom. Upozorňujeme, že nástenný držiak nie je súčasťou balenia a je potrebné ho zakúpiť samostatne.

Varovania

- Tento produkt NIE JE hračka. Udržujte deti mimo dosahu tohto produktu.
- Tento produkt je určený len na použitie v interiéri. NEPOUŽÍVAJTE vo vlhkom prostredí alebo vonku.
- Dávajte pozor na vlhkosť, NEVYLIEVAJTE na produkt vodu ani iné tekutiny.
- NEUMIESTŇUJTE tento produkt do blízkosti zdroja tepla alebo zdrojov silného elektromagnetického rušenia.
- NEUMIESTŇUJTE do uzavretého prostredia, pokiaľ tam nie je normálne vetranie.
- NEPOKÚŠAJTE sa opravovať tento produkt sami. Všetky opravy by mali vykonávať autorizovaní odborníci.
- Tento produkt je vhodný len na zlepšenie pohodlia vášho domáceho života a na pripomenutie stavu vašich zariadení. NESMIE sa používať ako bezpečnostné zariadenie pre domy, budovy, sklady alebo iné miesta. Ak používateľ poruší pokyny na používanie produktu, výrobca NEBUDE zodpovedný za žiadne riziká a straty na majetku.
- Tento produkt je možné inštalovať na strop upevňovacími skrutkami. A môže byť tiež inštalovaný na nástenný držiak pomocou príslušenstva základne. Vezmite prosím na vedomie, že pri inštalácii na stenu by výška inštalácie produktu mala byť menšia ako 2m.

- Uistite sa, že miesto inštalácie je v rozsahu pokrytia Wi-Fi a, že okolo zariadenia nie sú žiadne prekážky.
- Tento produkt sa štandardne nedodáva s napájacím adaptérom. Zakúpte si samostatný adaptér z bežného zdroja.

Popis kontrolky

Stav kontrolky	Popis stavu
Červené svetlo svieti trvalo	Kamera sa zapína/prebieha živé video
Červené svetlo rýchlo bliká	Čaká sa na pripojenie k sieti
Červené svetlo pomaly bliká	Kamera sa resetuje/aktualizuje OTA
Modré svetlo pomaly bliká	Sieť Wi-Fi je offline/ Zariadenie bolo úspešne nájdené
Modré svetlo rýchlo bliká	Prebieha pripojenie k sieti
Modré svetlo svieti trvalo	Prevádzkuje poriadne
Fialové svetlo svieti trvalo	Heslo siete Wi-Fi je nesprávne/Párovanie účtu zlyhalo
Vypnutie	Kontrolka je vypnutá/zariadenie je v režime spánku/zariadenie nie je napájané

Špecifikácie produktu

Kamera E1

Model: CH-C01E

Rozlíšenie videa: 1296 p

Kódovanie videa: H.264

Pozorovací uhol: 101° (diagonálne)

Porty: USB-C

Vstupné napätie: 5V = 2A

Bezdrôtové protokoly: Wi-Fi IEEE 802.11 b/g/n/ax 2,4 GHz, Bluetooth 5.2

Rozmery: 69 × 69 × 104 mm (2,72 × 2,72 × 4,09 palca)

Prevádzková teplota: - 10 °C ~ 45 °C (14 °F ~ 113 °F)

Prevádzková vlhkosť: 0 ~ 85% RH, bez kondenzácie

Miestne úložisko: Micro SD karta (nie je súčasťou balenia). Je podporovaná TRIEDA 4 alebo vyššia, úložisko až 512 GB

Vyrobené v Číne

Obsah balenia: Kamera E1 × 1, Návod na použitie × 1, Kábel USB-A na USB-C × 1,

Plastová základňa × 1, Súprava skrutiek × 1

Ak chcete získať ďalšie podrobnosti, naskenujte nižšie uvedený QR kód a pozrite si elektronickú verziu brožúry.



Frekvencia prevádzky Wi-Fi	2412-2472MHz
Maximálny výstupný výkon Wi-Fi	≤20dBm
Frekvencia prevádzky Bluetooth	2402-2480 MHz
Maximálny výstupný výkon Bluetooth	≤13dBm

Pri bežnom používaní by mala byť anténa tohto zariadenia umiestnená vo vzdialenosti najmenej 20 cm od tela používateľa.

Vyhľadanie o zhode EÚ



Spoločnosť Lumi United Technology Co., Ltd týmto vyhlasuje, že rádiové zariadenie typu Kamera E1, CH-C01E je v súlade so smernicou 2014/53/EÚ. Úplné znenie EÚ vyhlásenia o zhode je dostupné na nasledujúcej internetovej adrese: <https://www.aqara.com/DoC/>

Informácie o likvidácii a recyklácii OEEZ



Všetky produkty označené týmto symbolom sú odpadové elektrické a elektronické zariadenia (OEEZ podľa smernice 2012/19/EÚ), ktoré by sa nemali miešať s netriedeným domovým odpadom. Namiesto toho by ste mali chrániť ľudské zdravie a životné prostredie tým, že odovzdáte odpadové zariadenie na určené zberné miesto na recykláciu odpadových elektrických a elektronických zariadení, ktoré určí vláda alebo miestne orgány. Správna likvidácia a recyklácia pomôže predchádzať možným negatívnym vplyvom na životné prostredie a ľudské zdravie. Ak chcete získať ďalšie informácie o umiestnení, ako aj o podmienkach takýchto zberných miest, kontaktujte inštalátora alebo miestne úrady.

Výrobca: Lumi United Technology Co., Ltd.

Adresa: Izba 801-804, Budova 1, Chongwen Park, Nanshan iPark, Č. 3370, Liuxian Ulica, Fuguang Komunita, Taoyuan Obytná Časť, Nanshan Okres, Shenzhen, Čína

Zákaznícky servis online: www.aqara.com/support

E-mail: support@aqara.com

Termék bevezető

Az E1 kamera egy intelligens termék, amely támogatja a Wi-Fi 6 -ot és a Bluetooth 5.2-t. Támogatja a 2K (2304 × 1296p) felbontást horizontális és vertikális dőléssel, valamint egyéb funkciókat, például videós kommunikáció, ember lekövetés, Micro SD-kártyás rögzítés, NAS-tárolás és adatvédelmi zóna lefedettség. Ezenkívül gazdag funkciói automatizálási alkalmazásokhoz használhatók az olyan funkciók megvalósításához, mint az otthoni őrzés és az intelligens vezérlés. Támogatja a HomeKit Secure Video-t is.

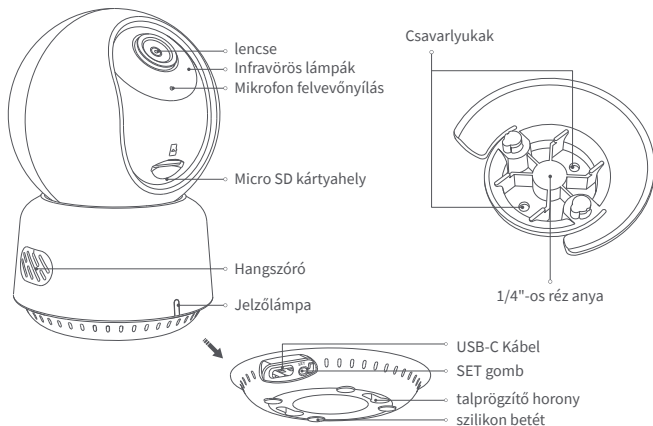

A gomb leírása:

1. Tartsa lenyomva a visszaállítás gombot 5 másodpercig a kamera újraindításához
2. Kattintson 10-szer a visszaállítás gombra a gyári beállítások visszaállításához
3. Kattintson egyszer a visszaállítás gombra a riasztások megszüntetéséhez

Használat előtti előkészületek

1. Olyan okostelefonra vagy táblagépre van szükség, amely támogatja a Wi-Fi-t vagy a mobilhálózatot (iOS vagy Android rendszerrel).
2. Győződjön meg arról, hogy van Wi-Fi kapcsolat, és az internetkapcsolat stabil.

Gyors beállítás

1. Töltse le az Aqara Home alkalmazást

Keresse meg az „Aqara Home” kifejezést az Apple App Store, a Google Play, a Xiaomi GetApps, a Huawei App Gallery áruházban, vagy olvassa be a következő QR-kódot az Aqara Home alkalmazás letöltéséhez:



2. Csatlakoztassa áramhoz és kapcsolbe be az E1 Kamera

Válassza ki a kamera telepítési helyét: Ügyeljen arra, hogy a kamera és az útvalasztási kapcsolat ne legyen zavarva, és kerülje a fémakadályokat a kamera és az útvalasztó között vagy a kamera körül.

Keresse meg a tápcsatlakozót a termék hátulján, és csatlakoztassa az USB-C kábelt a

hálózati adapter csatlakoztatásához. Amikor az E1 Kamera elindul, az állapotjelző pirosra vált és gyorsan villog.

3. Adja hozzá a terméket az Aqara Home alkalmazáshoz

Nyissa meg az Aqara Home alkalmazást, koppintson a „Kezdőlap” elemre, majd érintse meg a „+” gombot a jobb felső sarokban, hogy belépjen az „Eszköz hozzáadása (kiegészítő)” oldalra, válassza a „E1 Kamera” és adja hozzá az Aqara Home alkalmazás utasításai szerint. Sikeres csatlakozás után a készülék állapotjelzője kék színűre vált, és folyamatosan világít.

4. Csatlakoztassa Apple HomeKit-hez

Nyissa meg az Apple Home alkalmazást, kattintson a „+” jelre a jobb felső sarokban, majd lépjen be a „Kiegészítő hozzáadása” oldalra. Szkenelje be vagy írja be manuálisan a HomeKit beállítási kódot a kamera alján, hogy a kamerát a HomeKithez köthesse.

Ha a kamerát nem sikerült hozzáadni a HomeKithez:

- * „Nem sikerült hozzáadni a tartozékot”. A többszöri hozzáadási hibák miatt az iOS gyorsítótár hibainformációi nem távolíthatók el. Kérjük, indítsa újra az iOS-eszközt, és állítsa vissza a kamerát;
- * „Kiegészítő már hozzáadva”. Az iOS-eszköz újraindítása és a kamera alaphelyzetbe állítása után manuálisan megadhatja a HomeKit beállítási kódját, és újra hozzáadhatja;
- * „A tartozék nem található”. Kérjük, várjon 3 percet a kamera alaphelyzetbe állítása után. Manuálisan beírhatja a HomeKit beállítási kódját, és újra hozzáadhatja.

Figyelmeztetés

A Works with Apple jelvény használata azt jelenti, hogy egy tartozékot úgy terveztek,

hogy kifejezetten az azonosított technológiával működjön a jelvényben, és a fejlesztő tanúsította, hogy megfelel az Apple teljesítményszabványainak. Az Apple nem vállal felelősséget az eszköz működéséért vagy a biztonsági és szabályozási szabványoknak való megfeleléséért.

Az E1 Kamera 10 napos felvételi előzményei biztonságosan tárolódnak az iCloudban, és megtekinthetők az Apple Home alkalmazásban iPhone, iPad vagy Mac készülékén. Egy 50 GB-os csomaghoz egy kamerát, egy 200 GB-os csomaghoz legfeljebb öt kamerát, vagy egy 2 TB-os csomaghoz akár korlátlan számú kamerát is hozzáadhat további költségek nélkül. A kamerafelvételek nem számítanak bele az iCloud-tárhelykorlátba.

Az iPhone, iPad, Apple Watch, HomePod, HomePod mini vagy Mac és a HomeKit-kompatibilis E1 Kamera közötti kommunikációt a HomeKit technológia biztosítja.

Ha az eszköz hozzáadása sikertelen, kérjük, ellenőrizze a következő pontokat:

- * A Wi-Fi név vagy jelszó nem támogatott speciális karaktert tartalmaz, például @, #, %, -, \$ stb., ami a routerhez való csatlakozás meghiúsulását eredményezi. Kérjük, módosítsa egy általános karakterre, és próbálja újra.
- * Ellenőrizze, hogy a router engedélyezte-e a Wi-Fi anti-squatter beállítást, ami miatt a kamera nem tud csatlakozni az internethez.
- * Ellenőrizze, hogy a router engedélyezte-e az AP-leválasztást, ami a LAN-on lévő mobiltelefon kamerájának meghiúsulásához vezet.

Termék telepítése

1. Győződjön meg arról, hogy a kamera sikeresen hozzá lett adva, majd telepítse a megadott helyre.

2. A kamerát elhelyezheti vízszintes felületre, például íróasztalra, asztalra, könyvespolcra stb.
3. A csomagoláson belül megtalálható egy csavaros tartozékokkal teli csomag, amellyel rögzítheti a kamerát a rögzíteni kívánt falfelületre vagy mennyezetre.
4. A csomagban van egy alaptartozék, amellyel a fali tartó 1/4"-es csavarral megtámasztható a kamera felszereléséhez. Először távolítsa el a 3M szalagot az alaptartozékról, majd rögzítse a tartozékot a kamera aljához a szerkezeti lyukaknak megfelelően, és nyomja meg az alaptartozék és a 3M ragasztó közötti érintkezési felületet, hogy szilárd legyen a ragasztó3M alján. Ezen a ponton a kamera felszerelhető az alaptartozékok és a fali tartó összeillesztésével. Felhívjuk figyelmét, hogy a fali tartó nem tartozik a csomaghoz, és azt külön kell megvásárolni.

Figyelmeztetések

- Ez a termék NEM játék. Kérjük, tartsa távol gyermekeket elől ezt a terméket.
- Ezt a terméket csak beltéri használatra tervezték. NE használja nedves környezetben vagy szabadban.
- Óvakodjon a nedvességtől, NE öntsön vizet vagy más folyadékot a termékre.
- NE helyezze a terméket hőforrás vagy erős elektromágneses interferenciaforrás közelébe.
- NE helyezze burkolatba, hacsak nincs normális szellőzés.
- NE kísérelje meg saját maga megjavítani ezt a terméket. Minden javítást felhatalmazott szakembernek kell elvégeznie.
- Ez a termék csak arra alkalmas, hogy kényelmesebbé tegye otthoni életét, és emlékeztesse Önt készülékei állapotára. NEM használható biztonsággi berendezésként otthonokban, épületekben, raktárakban vagy bármely más helyen. Ha a felhasználó megszegi a termék használati utasítását, a gyártó NEM vállal felelősséget semmilyen kockázatért és vagyoni veszteségért.

- Ez a termék rögzítőcsavarokkal rögzíthető a mennyezetre. És az alaptartozékokon keresztül fali konzolra is felszerelhető. Kérjük, vegye figyelembe, hogy falra szerelve a termék beépítési magassága 2 m-nél kisebb legyen.
- Győződjön meg arról, hogy a telepítés helye a Wi-Fi lefedettségi tartományán belül van, és nincs akadály a készülék körül.
- Ehhez a termékhez alapértelmezés szerint nincs hálózati adapter. Kérjük, vásároljon külön adaptert hagyományos forrásból.

A jelzőfények leírása

Jelzőfény állapota	Állapot Leírás
A piros lámpa folyamatosan világít	A kamera bekapcsol / Élő videó van folyamatban
A piros fény gyorsan villog	Várakozás a hálózathoz való csatlakozásra
A piros fény lassan villog	A kamera alaphelyzetbe állítása/OTA frissítése folyamatban van
A kék fény lassan villog	Wi-Fi hálózat offline/ Eszköz sikeresen megtalálva
A kék fény gyorsan villog	Csatlakozás a hálózathoz
A kék fény folyamatosan világít	Megfelelően működik
A lila fény folyamatosan világít	Wi-Fi jelszóhiba/A fiók összekötése nem sikerült
Ki	A jelzőfény ki van kapcsolva / a készülék alvó állapotban van / a készülék nincs áram alatt

Termékleírás

E1 Kamera

Modell: CH-C01E

Videó felbontása: 1296p

Bemeneti teljesítmény: 5V= 2A

Vezeték nélküli protokollok: Wi-Fi IEEE 802.11 b/g/n/ax 2,4 GHz, Bluetooth 5.2

Méretetek: 69 × 69 × 104 mm (2,72 × 2,72 × 4,09 hüvelyk)

Üzemi hőmérséklet: - 10°C ~ 45°C (14°F ~ 113°F)

Működési páratartalom: 0 ~ 85% relatív páratartalom, nincs páralecsapódás

Helyi tárhely: Micro SD kártya (nem tartozék). A CLASS 4 vagy újabb támogatott, akár 512 GB tárhely

Kínában készült

A doboz tartalma: E1 Kamera × 1, Felhasználói kézikönyv × 1, USB-A – USB-C kábel × 1, Műanyag talp × 1, Csavarkészlet × 1

További részletekért kérjük, olvassa be az alábbi QR-kódot a brosúra elektronikus változatának megtekintéséhez.



Wi-Fi működési frekvencia	2412-2472MHz
Wi-Fi maximális kimenő teljesítmény	≤20dBm
Bluetooth működési frekvencia	2402-2480 MHz
Bluetooth maximális kimenő teljesítmény	≤13dBm

Normál használat mellett a berendezést legalább 20 cm távolságra kell tartani az antenna és a felhasználó teste között.

EU megfelelési nyilatkozat



A Lumi United Technology Co., Ltd. ezennel kijelenti, hogy az E1 Kamera, CH-C01E típusú rádióberendezés megfelel a 2014/53/EU irányelvnek. Az EU-megfelelési nyilatkozat teljes szövege a következő internetes címen érhető el: <https://www.aqara.com/DoC/>

WEEE ártalmatlanítási és újrahasznosítási információk



Az ezzel a szimbólummal ellátott összes termék elektromos és elektronikus berendezés hulladéka (WEEE a 2012/19/EU irányelv szerint), amelyeket nem szabad a válogatlatlan háztartási hulladékkal keverni. Ehelyett védje az emberi egészséget és az környezetet azáltal, hogy a használt berendezéseit a kormány vagy a helyi hatóságok által kijelölt, az elektromos és elektronikus berendezések hulladékainak újrahasznosítására kijelölt gyűjtőhelyen adja le. A helyes ártalmatlanítás és újrahasznosítás segít megelőzni a környezetre és az emberi egészségre gyakorolt lehetséges negatív következményeket. Kérjük, forduljon a telepítőhöz vagy a helyi hatóságokhoz az ilyen gyűjtőhelyek helyével, valamint feltételeivel és kikötéseivel kapcsolatban.

Gyártó: Lumi United Technology Co., Ltd.

Cím: Room 801-804, Building 1, Chongwen Park, Nanshan iPark, No. 3370, Liuxian Avenue, Fuguang Community, Taoyuan Residential District, Nanshan District, Shenzhen, Kína

Online ügyfélszolgálat: www.aqara.com/support

E-mail: support@aqara.com

產品介紹

智慧攝像機E1是一款支持Wi-Fi 6和藍牙5.2的智慧攝像機產品，它具有2K (2304 × 1296p) 的超清分辨率，具有水平、垂直雲台功能，支持視頻對講、AI人形跟蹤、Micro SD卡錄製、NAS存儲以及隱私區域覆蓋功能。此外，它豐富的功能可以用於自動化應用中，實現家庭看護、智慧聯動等功能，它還支持HomeKit安全視頻。

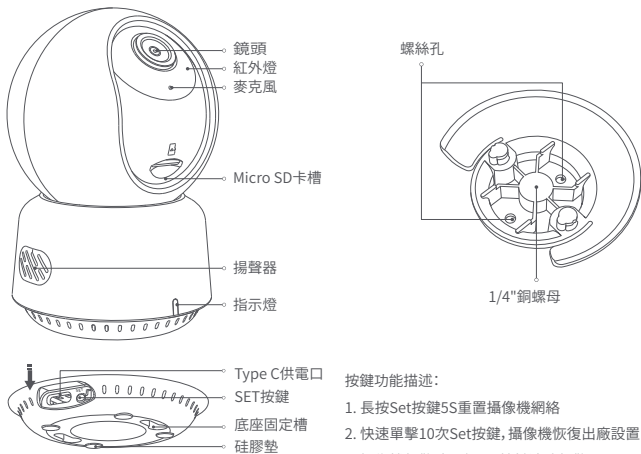

按鍵功能描述：

1. 長按Set按鍵5S重置攝像機網絡
2. 快速單擊10次Set按鍵，攝像機恢復出廠設置
3. 攝像機報警時單擊Set按鍵消除報警

使用前準備

1. 需要一部支持Wi-Fi連接的智能手機或者平板電腦
2. 請確保有Wi-Fi連接且互聯網連接穩定

快速設置

1. 下載Aqara Home App

在應用商店中搜索“Aqara Home”或掃描以下二維碼下載“Aqara Home”



2. 攝像機通電開機

找到產品背部的電源接口，將配件中的電源適配器、USB Type C電源線接通上電。待攝像機上電啟動後，攝像機狀態指示燈紅燈常亮後閃爍。

*如首次上電狀態指示燈非紅燈常亮或閃爍，請嘗試長按攝像機尾部的重置按鍵進行重置操作。

3. 添加攝像機接入Aqara Home App

點擊Aqara Home app首頁右上角“+”，在設備列表攝像機欄中選擇智能攝像機E1，依照app指示進行操作。成功連接後，設備狀態指示燈將藍燈常亮。

如果設備添加失敗，請確認以下幾點：

*請確保設備連接2.4GHz的Wi-Fi網絡；

- *請確保app內輸入正確的Wi-Fi用戶名和密碼；
- *Wi-Fi名稱或密碼包含不支持的特殊字符，導致無法連接路由器，請修改成常用的字符後再試；
- *攝像機暫不支持WPA/WPA2/WPA3企業級的Wi-Fi網絡；
- *檢查路由器是否開啟Wi-Fi防蹭設置，導致攝像機無法正常聯網；
- *檢查路由器是否開啟AP隔離，導致手機在局域網內無法搜索到攝像機；
- *建議不要連接橋接網絡。

4. 接入Apple HomeKit

打開Apple“家庭”app，點擊右上角“+”，進入添加配件頁面，掃描或手動輸入攝像機底部的HomeKit設置代碼（請妥善保管），將設備綁定至HomeKit。

常見的HomeKit添加失敗指引：

- *提示“無法添加配件”。由於反復多次添加失敗，導致IOS系統緩存的錯誤信息無法釋放，請重啟IOS設備並重置攝像機後再試。
- *提示“配件已添加”。請重啟IOS設備並重置攝像機後，採用手動輸入HomeKit設置代碼方式重新添加。
- *提示“未找到配件”。請重置攝像機後，等待3分鐘後，採用手動輸入HomeKit設置代碼方式重新添加。

注意

使用帶有Works with Apple的徽章，意味著該配件經過專門設計，可與徽章中所標識的技術配合使用，並且已通過開發者認證，符合Apple性能標準，Apple不對此產品的操作或其符合的安規標準負責。

HomeKit安全視訊支援錄製長達10天的視訊並安全存儲在iCloud中，您可以在iPhone、iPad或Mac上的Apple“家庭”App中查看。此外，您需要擁有50GB的iCloud儲存方案來

支援一個攝像頭，200GB的儲存空間方案支援最多五個攝像頭，2TB支援不限數量的攝像頭。錄製視訊不會占用您的iCloud儲存空間。

本產品與iPhone、iPad、Apple Watch、HomePod、HomePod mini或Mac之間的通訊HomeKit技術保護。

如果設備添加失敗，請確認以下幾點：

- *Wi-Fi名稱或密碼包含不支持的特殊字符，如@、#、%、-、\$等，導致無法連接到路由器。請將其更改為常用字符，然後重試。
- *如果攝像頭無法識別手機生成的二維碼。請確保手機的屏幕尺寸不小於4.7英寸，並確保不要使用相機的背光拍攝二維碼。
- *檢查路由器是否啟用了Wi-Fi防牆自佔用設置，這會導致攝像頭無法連接到互聯網。
- *檢查路由器是否啟用了AP隔離，導致無法在局域網中搜索手機上的攝像頭。

安裝說明

安裝前請確保已成功添加攝像機。

可以將攝像機放置在水平表面，例如桌子、茶几、書架上。

包裝內有一包螺絲配件，您可通過螺絲配件將攝像機固定在您想固定的牆壁表面。

包裝內有一個底座配件，您可以使用它支持1/4"螺紋大小尺寸的牆壁支架來輔助安裝攝像機。首先將底座配件上的3M膠帶撕去，再將底座配件根據結構孔位固定在攝像機底部並用力擠壓配件與攝像機底部3M膠接觸的部位以便3M膠粘貼牢固；此時攝像機就可以通過底座配件與牆壁支架進行安裝；需要注意的是，包裝內不提供牆壁支架，您需要自行採購。

警告

- 此產品不是玩具，請讓孩子遠離此產品。
- 本產品僅供室內使用，請勿在潮濕環境或戶外使用。

- 注意防潮，請勿將水或其他液體濺到產品上。
- 請勿將本產品放置在熱源或強電磁干擾源附近。
- 除非有正常通風，否則不要將其放置在外殼中。
- 請勿嘗試自行維修本產品。所有維修應由授權專業人員進行。
- 本產品僅適用於提高您家庭生活的便利性，並提醒您設備的狀態。它不應被用作為家庭、建築物、倉庫或任何其他地方的安全設備。如果用戶違反產品使用說明，製造商將不承擔任何風險和財產損失。
- 此產品可以通過緊固螺絲將設備安裝在天花板上；也可以通過底座配件將設備安裝在牆壁支架上，請注意如果在牆壁安裝，設備的安裝高度應小於2m。
- 請確保安裝位置在Wi-Fi的覆蓋範圍內，並且設備周圍沒有障礙物。

指示燈描述

指示燈狀態	描述
紅燈常亮	上電開機階段/攝像機直播拉流中
紅燈快閃	等待連接網絡
紅燈慢閃	網絡重置成功/回復出廠設置成功/OTA升級中
藍燈慢閃	設備Wi-Fi網絡離線/ 查找設備成功
藍燈快閃	網絡連接中
藍燈常亮	賬戶綁定成功，正常工作狀態
紫燈常亮	Wi-Fi密碼錯誤/賬戶綁定失敗
指示燈關閉	勿擾模式/攝像機休眠/攝像機斷電狀態

產品規格

智能攝像機 E1

產品型號:CH-C01E

分辨率:1296p

視頻編碼:H.264

工作濕度:0~85%RH, 無冷凝

無線協議:Wi-Fi IEEE 802.11 b/g/n/ax 2.4 GHz, Bluetooth 5.2

產品尺寸:69 × 69 × 104 mm (2.72 × 2.72 × 4.09 in.)

本地存儲:Micro SD卡 (支持Class 4或以上產品, 最大支持512GB)

中國製造

包裝內含:智能攝像機 E1×1, 說明書×1, USB-A轉USB-C電源綫×1, 底座配件×1, 螺絲包×1

有關更多詳細信息, 請掃描下面的二維碼查看電子說明書。



製造商:深圳綠米聯創科技有限公司

地址:中國深圳市南山區桃源街道福光社區留仙大道3370號南山智園崇文園區1號樓
801-804

服務網址:www.aqara.com/support

郵箱:support@aqara.com

Scatola	Neto	Manuale	Maniglia	Borsa
PAP 21	PAP 20	PAP 22	PP 5	CPE 7
Carta	Carta	Carta	Plastica	Plastica
RACCOLTA DIFFERENZIATA				
Verifica le disposizioni del tuo Comune. Separa le componenti e conferiscile in modo corretto.				





Scan the QR code to bind the device to Aqara Home App

Scannen Sie diesen QR-Code, um das Gerät mit der Aqara Home App zu verbinden

Scannez ce code QR pour lier l'appareil à l'application Aqara Home

Escanee este código QR para vincular el dispositivo a la aplicación Aqara Home

Scansiona questo codice QR per associare il dispositivo all'app Aqara Home

Отсканируйте этот QR-код, чтобы привязать устройство к приложению Aqara Home

이 QR 코드를 스캔하여 기기를 Aqara Home 앱에 연결하세요

Zeskanuj ten kod QR, aby powiązać urządzenie z aplikacją Aqara Home

このQRコードをスキャンしてデバイスをAqara ホームアプリにバインドします

Naskenujte tento QR kód a pripojte zařízené k aplikaci Aqara Home

Naskenujte tento QR kód a pripojte zariadenie k app Aqara Home

Olvassa be ezt a QR-kódot, hogy összekapcsolja az eszközt az Aqara Home Aplikáció

掃描此二維碼將設備綁定至Aqara Home App